



ประกาศเทศบาลตำบลวังไผ่

เรื่อง ประกวดราคาจ้างก่อสร้างถนนคอนกรีตเสริมเหล็ก ซอยสุขาภิบาล ๗/๗  
ด้วยวิธีประกวดราคาอิเล็กทรอนิกส์ (e-bidding)

เทศบาลตำบลวังไผ่ มีความประสงค์จะ ประกวดราคาจ้างก่อสร้างถนนคอนกรีตเสริมเหล็ก ซอย  
สุขาภิบาล ๗/๗ ด้วยวิธีประกวดราคาอิเล็กทรอนิกส์ (e-bidding) ราคาของงานก่อสร้างในการประกวดราคาครั้งนี้  
เป็นเงินทั้งสิ้น ๑,๐๘๘,๐๐๐.๐๐ บาท (หนึ่งล้านเก้าหมื่นเก้าพันบาทถ้วน)

ผู้ยื่นข้อเสนอจะต้องมีคุณสมบัติ ดังต่อไปนี้

๑. มีความสามารถตามกฎหมาย
๒. ไม่เป็นบุคคลล้มละลาย
๓. ไม่อยู่ระหว่างเลิกกิจการ
๔. ไม่เป็นบุคคลซึ่งอยู่ระหว่างถูกระงับการยื่นข้อเสนอหรือทำสัญญากับหน่วยงานของรัฐไว้ชั่วคราว  
เนื่องจากเป็นผู้ที่ไม่ผ่านเกณฑ์การประเมินผลการปฏิบัติงานของผู้ประกอบการตามระเบียบที่รัฐมนตรีว่าการ  
กระทรวงการคลังกำหนดตามที่ประกาศเผยแพร่ในระบบเครือข่ายสารสนเทศของกรมบัญชีกลาง
๕. ไม่เป็นบุคคลซึ่งถูกระงับชื่อไว้ในบัญชีรายชื่อผู้ทำงานและได้แจ้งเวียนชื่อให้เป็นผู้ทำงานของหน่วยงาน  
ของรัฐในระบบเครือข่ายสารสนเทศของกรมบัญชีกลาง ซึ่งรวมถึงนิติบุคคลที่ผู้ทำงานเป็นหุ้นส่วนผู้จัดการ กรรมการ  
ผู้จัดการ ผู้บริหาร ผู้มีอำนาจในการดำเนินงานในกิจการของนิติบุคคลนั้นด้วย
๖. มีคุณสมบัติและไม่มีลักษณะต้องห้ามตามที่คณะกรรมการนโยบายการจัดซื้อจัดจ้างและการบริหาร  
พัสดุภาครัฐกำหนดในราชกิจจานุเบกษา
๗. เป็นบุคคลธรรมดาหรือนิติบุคคลผู้มีอาชีพรับจ้างงานที่ประกวดราคาอิเล็กทรอนิกส์ดังกล่าว
๘. ไม่เป็นผู้มีผลประโยชน์ร่วมกันกับผู้ยื่นข้อเสนอรายอื่นที่เข้ายื่นข้อเสนอให้แก่เทศบาลตำบลวังไผ่ ณ  
วันประกาศประกวดราคาอิเล็กทรอนิกส์ หรือไม่เป็นผู้กระทำการอันเป็นการขัดขวางการแข่งขันราคาอย่างเป็นธรรม  
ในการประกวดราคาอิเล็กทรอนิกส์ครั้งนี้
๙. ไม่เป็นผู้ได้รับเอกสิทธิ์หรือความคุ้มกัน ซึ่งอาจปฏิเสธไม่ยอมขึ้นศาลไทย เว้นแต่รัฐบาลของผู้ยื่น  
ข้อเสนอได้มีคำสั่งให้สละเอกสิทธิ์และความคุ้มกันเช่นนั้น
๑๐. ผู้ยื่นข้อเสนอต้องมีผลงานก่อสร้างประเภทเดียวกันกับงานที่ประกวดราคาจ้างก่อสร้างในวงเงินไม่  
น้อยกว่า ๕๐๐,๐๐๐.๐๐ บาท (ห้าแสนบาทถ้วน) และเป็นผลงานที่เป็นคู่สัญญาโดยตรงกับหน่วยงานของรัฐ หรือ  
หน่วยงานเอกชนที่เทศบาลตำบลวังไผ่เชื่อถือ

ผู้ยื่นข้อเสนอที่เสนอราคาในรูปแบบของ "กิจการร่วมค้า" ต้องมีคุณสมบัติดังนี้

- (๑) กรณีที่กิจการร่วมค้าได้จดทะเบียนเป็นนิติบุคคลใหม่ กิจการร่วมค้าจะต้องมีคุณสมบัติครบถ้วน  
ตามเงื่อนไขที่กำหนดไว้ในเอกสารประกวดราคา และการเสนอราคาให้เสนอราคาในนาม "กิจการร่วมค้า" ส่วน  
คุณสมบัติด้านผลงานก่อสร้าง กิจการร่วมค้าดังกล่าวสามารถนำผลงานก่อสร้างของผู้เข้าร่วมค้ามาใช้แสดงเป็นผลงาน  
ก่อสร้างของกิจการร่วมค้าที่เข้าประกวดราคาได้

(๒) กรณีที่กิจการร่วมค้าไม่ได้จดทะเบียนเป็นนิติบุคคลใหม่ นิติบุคคลแต่ละนิติบุคคลที่เข้าร่วมค้าทุกรายจะต้องมีคุณสมบัติครบถ้วนตามเงื่อนไขที่กำหนดไว้ในเอกสารประกวดราคา เว้นแต่ในกรณีที่กิจการร่วมค้าได้มีข้อตกลงระหว่างผู้เข้าร่วมค้าเป็นลายลักษณ์อักษรกำหนดให้ผู้เข้าร่วมค้ารายใดรายหนึ่งเป็นผู้รับผิดชอบหลักในการเข้าเสนอราคากับหน่วยงานของรัฐ และแสดงหลักฐานดังกล่าวมาพร้อมการยื่นข้อเสนอประกวดราคาทางระบบจัดซื้อจัดจ้างภาครัฐด้วยอิเล็กทรอนิกส์ กิจการร่วมค่านั้นสามารถใช้ผลงานก่อสร้างของผู้เข้าร่วมค้าหลักรายเดียวเป็นผลงานก่อสร้างของกิจการร่วมค้าที่ยื่นข้อเสนอได้

ทั้งนี้ "กิจการร่วมค้าที่จดทะเบียนเป็นนิติบุคคลใหม่" หมายความว่า กิจการร่วมค้าที่จดทะเบียนเป็นนิติบุคคลต่อกรมพัฒนาธุรกิจการค้า กระทรวงพาณิชย์

๑๑. ผู้ยื่นข้อเสนอต้องลงทะเบียนในระบบจัดซื้อจัดจ้างภาครัฐด้วยอิเล็กทรอนิกส์ (Electronic Government Procurement : e - GP) ของกรมบัญชีกลาง

ผู้ยื่นข้อเสนอต้องยื่นข้อเสนอและเสนอราคาทางระบบจัดซื้อจัดจ้างภาครัฐด้วยอิเล็กทรอนิกส์ ในวันที่ ..... ระหว่างเวลา ..... น. ถึง .....

ผู้สนใจสามารถขอซื้อเอกสารประกวดราคาด้วยอิเล็กทรอนิกส์ ในราคาชุดละ ๑,๐๐๐.๐๐ บาท ผ่านทางระบบจัดซื้อจัดจ้างภาครัฐด้วยอิเล็กทรอนิกส์และชำระเงินผ่านทางธนาคาร ตั้งแต่วันที่ ..... ถึงวันที่ ..... โดยดาวน์โหลดเอกสารผ่านทางระบบจัดซื้อจัดจ้างภาครัฐด้วยอิเล็กทรอนิกส์ ได้ภายหลังจากชำระเงินเป็นที่เรียบร้อยแล้วจนถึงก่อนวันเสนอราคา

ผู้สนใจสามารถดูรายละเอียดได้ที่เว็บไซต์ [www.wangpaicity.go.th](http://www.wangpaicity.go.th) หรือ [www.gprocurement.go.th](http://www.gprocurement.go.th) หรือสอบถามทางโทรศัพท์หมายเลข ๐-๗๗๕๓-๔๑๕๓ ต่อ ๑๑๑ ในวันและเวลาราชการ

ประกาศ ณ วันที่ ๑๗ พฤศจิกายน พ.ศ. ๒๕๖๓

(นายศุภชัย ทิพย์สุวรรณ)

นายกเทศมนตรีตำบลวังไผ่

หมายเหตุ ผู้ประกอบการสามารถจัดเตรียมเอกสารประกอบการเสนอราคา (เอกสารส่วนที่ ๑ และเอกสารส่วนที่ ๒) ในระบบ e-GP ได้ตั้งแต่วันที่ซื้อเอกสารจนถึงวันเสนอราคา



**เอกสารประกวดราคาจ้างก่อสร้างด้วยการประกวดราคาอิเล็กทรอนิกส์ (e-bidding)**

เลขที่ .....

**การจ้างก่อสร้างก่อสร้างถนนคอนกรีตเสริมเหล็ก ซอยสุขาภิบาล ๗/๗**

**ตามประกาศ เทศบาลตำบลวังไผ่**

**ลงวันที่ พฤศจิกายน ๒๕๖๓**

เทศบาลตำบลวังไผ่ ซึ่งต่อไปนี้เรียกว่า "เทศบาลตำบลวังไผ่" มีความประสงค์จะ ประกวดราคาจ้างก่อสร้าง ก่อสร้างถนนคอนกรีตเสริมเหล็ก ซอยสุขาภิบาล ๗/๗ ณ ซอยสุขาภิบาล ๗/๗ หมู่ที่ ๕ ตำบลวังไผ่ อำเภอเมือง จังหวัดชุมพร ด้วยวิธีประกวดราคาอิเล็กทรอนิกส์ (e-bidding) โดยมีข้อแนะนำและข้อกำหนดดังต่อไปนี้

**๑. เอกสารแนบท้ายเอกสารประกวดราคาอิเล็กทรอนิกส์**

- ๑.๑ แบบรูปและรายการละเอียด
- ๑.๒ แบบใบเสนอราคาที่กำหนดไว้ในระบบจัดซื้อจัดจ้างภาครัฐด้วยอิเล็กทรอนิกส์
- ๑.๓ สัญญาจ้างก่อสร้าง
- ๑.๔ แบบหนังสือค้ำประกัน
  - (๑) หลักประกันสัญญา
- ๑.๕ สูตรการปรับราคา
- ๑.๖ บทนิยาม
  - (๑) ผู้ที่มีผลประโยชน์ร่วมกัน
  - (๒) การขัดขวางการแข่งขันอย่างเป็นธรรม
- ๑.๗ แบบบัญชีเอกสารที่กำหนดไว้ในระบบจัดซื้อจัดจ้างภาครัฐด้วยอิเล็กทรอนิกส์
  - (๑) บัญชีเอกสารส่วนที่ ๑
  - (๒) บัญชีเอกสารส่วนที่ ๒

..... ฯลฯ.....

**๒. คุณสมบัติของผู้ยื่นข้อเสนอ**

- ๒.๑ มีความสามารถตามกฎหมาย
- ๒.๒ ไม่เป็นบุคคลล้มละลาย
- ๒.๓ ไม่อยู่ระหว่างเลิกกิจการ
- ๒.๔ ไม่เป็นบุคคลซึ่งอยู่ระหว่างถูกระงับการยื่นข้อเสนอหรือทำสัญญากับหน่วยงานของรัฐไว้

ชั่วคราว เนื่องจากเป็นผู้ที่ไม่ผ่านเกณฑ์การประเมินผลการปฏิบัติงานของผู้ประกอบการตามระเบียบที่รัฐมนตรีว่าการกระทรวงการคลังกำหนดตามที่ประกาศเผยแพร่ในระบบเครือข่ายสารสนเทศของกรมบัญชีกลาง

๒.๕ ไม่เป็นบุคคลซึ่งถูกระงับชื่อไว้ในบัญชีรายชื่อผู้ทำงานและได้แจ้งเวียนชื่อให้เป็นผู้ทำงานของหน่วยงานของรัฐในระบบเครือข่ายสารสนเทศของกรมบัญชีกลาง ซึ่งรวมถึงนิติบุคคลที่ผู้ทำงานเป็นหุ้นส่วนผู้จัดการ กรรมการผู้จัดการ ผู้บริหาร ผู้มีอำนาจในการดำเนินงานในกิจการของนิติบุคคลนั้นด้วย

๒.๖ มีคุณสมบัติและไม่มีลักษณะต้องห้ามตามที่คณะกรรมการนโยบายการจัดซื้อจัดจ้างและการบริหารพัสดุภาครัฐกำหนดในราชกิจจานุเบกษา

๒.๗ เป็นบุคคลธรรมดาหรือนิติบุคคลผู้มีอาชีพรับจ้างงานที่ประกวดราคาอิเล็กทรอนิกส์ดังกล่าว

๒.๘ ไม่เป็นผู้มีผลประโยชน์ร่วมกันกับผู้ยื่นข้อเสนอรายอื่นที่เข้ายื่นข้อเสนอให้แก่ เทศบาลตำบลวังไผ่ ณ วันประกาศประกวดราคาอิเล็กทรอนิกส์ หรือไม่เป็นผู้กระทำการอันเป็นการขัดขวางการแข่งขันอย่างเป็นธรรม ในการประกวดราคาอิเล็กทรอนิกส์ครั้งนี้

๒.๙ ไม่เป็นผู้ได้รับเอกสิทธิ์หรือความคุ้มกัน ซึ่งอาจปฏิเสธไม่ยอมขึ้นศาลไทย เว้นแต่รัฐบาลของผู้ยื่นข้อเสนอได้มีคำสั่งให้สละเอกสิทธิ์และความคุ้มกันเช่นนั้น

๒.๑๐ ผู้ยื่นข้อเสนอต้องมีผลงานก่อสร้างประเภทเดียวกันกับงานที่ประกวดราคาจ้างก่อสร้างในวงเงินไม่น้อยกว่า ๕๐๐,๐๐๐.๐๐ บาท (ห้าแสนบาทถ้วน) และเป็นผลงานที่เป็นคู่สัญญาโดยตรงกับหน่วยงานของรัฐ หรือหน่วยงานเอกชนที่เทศบาลตำบลวังไผ่เชื่อถือ

ผู้ยื่นข้อเสนอที่เสนอราคาในรูปแบบของ "กิจการร่วมค้า" ต้องมีคุณสมบัติ ดังนี้

(๑) กรณีที่กิจการร่วมค้าได้จดทะเบียนเป็นนิติบุคคลใหม่ กิจการร่วมค้าจะต้องมีคุณสมบัติครบถ้วนตามเงื่อนไขที่กำหนดไว้ในเอกสารประกวดราคา และการเสนอราคาให้เสนอราคาในนาม "กิจการร่วมค้า" ส่วนคุณสมบัติด้านผลงานก่อสร้าง กิจการร่วมค้าดังกล่าวสามารถนำผลงานก่อสร้างของผู้เข้าร่วมค้ามาใช้แสดงเป็นผลงานก่อสร้างของกิจการร่วมค้าที่เข้าประกวดราคาได้

(๒) กรณีที่กิจการร่วมค้าไม่ได้จดทะเบียนเป็นนิติบุคคลใหม่ นิติบุคคลแต่ละนิติบุคคลที่เข้าร่วมค้าทุกรายจะต้องมีคุณสมบัติครบถ้วนตามเงื่อนไขที่กำหนดไว้ในเอกสารประกวดราคา เว้นแต่ ในกรณีที่กิจการร่วมค้าได้มีข้อตกลงระหว่างผู้เข้าร่วมค้าเป็นลายลักษณ์อักษรกำหนดให้ผู้เข้าร่วมค้ายรายใดรายหนึ่งเป็นผู้รับผิดชอบหลักในการเข้าเสนอรากับหน่วยงานของรัฐ และแสดงหลักฐานดังกล่าวมาพร้อมการยื่นข้อเสนอประกวดราคาทางระบบจัดซื้อจัดจ้างภาครัฐด้วยอิเล็กทรอนิกส์ กิจการร่วมค่านั้นสามารถใช้ผลงานก่อสร้างของผู้เข้าร่วมค้าหลักรายเดียวเป็นผลงานก่อสร้างของกิจการร่วมค้าที่ยื่นเสนอราคาได้

ทั้งนี้ "กิจการร่วมค้าที่จดทะเบียนเป็นนิติบุคคลใหม่" หมายความว่า กิจการร่วมค้าที่จดทะเบียนเป็นนิติบุคคลต่อกรมพัฒนาธุรกิจการค้า กระทรวงพาณิชย์

๒.๑๑ ผู้ยื่นข้อเสนอต้องลงทะเบียนในระบบจัดซื้อจัดจ้างภาครัฐด้วยอิเล็กทรอนิกส์ (Electronic Government Procurement : e - GP) ของกรมบัญชีกลาง

### ๓. หลักฐานการยื่นข้อเสนอ

ผู้ยื่นข้อเสนอจะต้องเสนอเอกสารหลักฐานยื่นมาพร้อมกับการเสนอราคาทางระบบจัดซื้อจัดจ้างภาครัฐด้วยอิเล็กทรอนิกส์ โดยแยกเป็น ๒ ส่วน คือ

#### ๓.๑ ส่วนที่ ๑ อย่างน้อยต้องมีเอกสารดังต่อไปนี้

(๑) ในกรณีผู้ยื่นข้อเสนอเป็นนิติบุคคล

(ก) ห้างหุ้นส่วนสามัญหรือห้างหุ้นส่วนจำกัด ให้ยื่นสำเนาหนังสือรับรองการจดทะเบียนนิติบุคคล บัญชีรายชื่อหุ้นส่วนผู้จัดการ ผู้มีอำนาจควบคุม (ถ้ามี) พร้อมทั้งรับรองสำเนาถูกต้อง

(ข) บริษัทจำกัดหรือบริษัทมหาชนจำกัด ให้ยื่นสำเนาหนังสือรับรองการจดทะเบียนนิติบุคคล หนังสือบริคณห์สนธิ บัญชีรายชื่อกรรมการผู้จัดการ ผู้มีอำนาจควบคุม (ถ้ามี) และบัญชีผู้ถือหุ้นรายใหญ่ (ถ้ามี) พร้อมทั้งรับรองสำเนาถูกต้อง

(๒) ในกรณีผู้ยื่นข้อเสนอเป็นบุคคลธรรมดาหรือคณะบุคคลที่มีชื่อในนิติบุคคล ให้ยื่นสำเนาบัตรประจำตัวประชาชนของผู้ยื่น ข้อเสนอข้อตกลงที่แสดงถึงการเข้าเป็นหุ้นส่วน (ถ้ามี) สำเนาบัตรประจำตัวประชาชนของผู้เป็นหุ้นส่วน หรือสำเนาหนังสือเดินทางของผู้เป็นหุ้นส่วนที่ได้ถือสัญชาติไทย พร้อมทั้งรับรองสำเนาถูกต้อง

(๓) ในกรณีผู้ยื่นข้อเสนอเป็นผู้ยื่นข้อเสนอร่วมกันในฐานะเป็นผู้ร่วมค้า ให้ยื่นสำเนา สัญญาของการเข้าร่วมค้า และเอกสารตามที่ระบุไว้ใน (๑) หรือ (๒) ของผู้ร่วมค้า แล้วแต่กรณี

(๔) เอกสารเพิ่มเติมอื่นๆ

(๔.๑) สำเนาใบทะเบียนพาณิชย์

(๔.๒) สำเนาใบทะเบียนภาษีมูลค่าเพิ่ม

(๕) บัญชีเอกสารส่วนที่ ๑ ทั้งหมดที่ได้ยื่นพร้อมกับการเสนอราคาทางระบบจัดซื้อจัดจ้างภาครัฐด้วยอิเล็กทรอนิกส์ ตามแบบในข้อ ๑.๗ (๑) โดยไม่ต้องแนบในรูปแบบ PDF File (Portable Document Format)

ทั้งนี้ เมื่อผู้ยื่นข้อเสนอดำเนินการแนบไฟล์เอกสารตามบัญชีเอกสารส่วนที่ ๑ ครบถ้วน ถูกต้องแล้ว ระบบจัดซื้อจัดจ้างภาครัฐด้วยอิเล็กทรอนิกส์จะสร้างบัญชีเอกสารส่วนที่ ๑ ตามแบบในข้อ ๑.๗ (๑) ให้โดยผู้ยื่นข้อเสนอไม่ต้องแนบบัญชีเอกสารส่วนที่ ๑ ดังกล่าวในรูปแบบ PDF File (Portable Document Format)

### ๓.๒ ส่วนที่ ๒ อย่างน้อยต้องมีเอกสารดังต่อไปนี้

(๑) ในกรณีที่ผู้ยื่นข้อเสนอมอบอำนาจให้บุคคลอื่นกระทำการแทนให้แนบหนังสือมอบอำนาจซึ่งติดอากรแสตมป์ตามกฎหมาย โดยมีหลักฐานแสดงตัวตนของผู้มอบอำนาจและผู้รับมอบอำนาจ ทั้งนี้หากผู้รับมอบอำนาจเป็นบุคคลธรรมดาต้องเป็นผู้ที่บรรลุนิติภาวะตามกฎหมายแล้วเท่านั้น

(๒) สำเนาหนังสือรับรองผลงานก่อสร้างพร้อมทั้งรับรองสำเนาถูกต้อง

(๓) บัญชีเอกสารส่วนที่ ๒ ทั้งหมดที่ได้ยื่นพร้อมกับการเสนอราคาทางระบบจัดซื้อจัดจ้างภาครัฐด้วยอิเล็กทรอนิกส์ตามแบบในข้อ ๑.๗ (๒) โดยไม่ต้องแนบในรูปแบบ PDF File (Portable Document Format)

ทั้งนี้ เมื่อผู้ยื่นข้อเสนอดำเนินการแนบไฟล์เอกสารตามบัญชีเอกสารส่วนที่ ๒ ครบถ้วน ถูกต้องแล้ว ระบบจัดซื้อจัดจ้างภาครัฐด้วยอิเล็กทรอนิกส์จะสร้างบัญชีเอกสารส่วนที่ ๒ ตามแบบในข้อ ๑.๗ (๒) ให้โดยผู้ยื่นข้อเสนอไม่ต้องแนบบัญชีเอกสารส่วนที่ ๒ ดังกล่าวในรูปแบบ PDF File (Portable Document Format)

## ๔. การเสนอราคา

๔.๑ ผู้ยื่นข้อเสนอต้องยื่นข้อเสนอ และเสนอราคาทางระบบจัดซื้อจัดจ้างภาครัฐด้วยอิเล็กทรอนิกส์ตามที่กำหนดไว้ในเอกสารประกวดราคาอิเล็กทรอนิกส์นี้ โดยไม่มีเงื่อนไขใดๆ ทั้งสิ้น และจะต้องกรอกข้อความให้ถูกต้องครบถ้วน พร้อมทั้งหลักฐานแสดงตัวตนและทำการยืนยันตัวตนของผู้ยื่นข้อเสนอโดยไม่ต้องแนบบใบเสนอราคาในรูปแบบ PDF File (Portable Document Format)

๔.๒ ให้ผู้ยื่นข้อเสนอกรอกรายละเอียดการเสนอราคาในใบเสนอราคาตามแบบเอกสารประกวดราคาจ้างก่อสร้างด้วยวิธีประกวดราคาอิเล็กทรอนิกส์ (e-bidding) ข้อ ๑.๒ ให้ครบถ้วนโดยไม่ต้องยื่นใบแจ้งปริมาณงานและราคา และใบบัญชีรายการก่อสร้างในรูปแบบ PDF File (Portable Document Format)

ในการเสนอราคาให้เสนอราคาเป็นเงินบาทและเสนอราคาได้เพียงครั้งเดียวและราคาเดียว โดยเสนอราคารวม หรือราคาต่อหน่วย หรือราคาต่อรายการ ตามเงื่อนไขที่ระบุไว้ท้ายใบเสนอราคาให้ถูกต้อง ทั้งนี้ ราคารวมที่เสนอจะต้องตรงกันทั้งตัวเลขและตัวหนังสือ ถ้าตัวเลขและตัวหนังสือไม่ตรงกัน ให้ถือตัวหนังสือเป็นสำคัญ โดยคิดราคารวมทั้งสิ้นซึ่งรวมค่าภาษีมูลค่าเพิ่ม ภาษีอากรอื่น และค่าใช้จ่ายที่บ่งไว้แล้ว

ราคาที่เสนอจะต้องเสนอกำหนดยื่นราคาไม่น้อยกว่า ๓๐ วัน ตั้งแต่วันเสนอราคาโดยภายในกำหนดยื่นราคา ผู้ยื่นข้อเสนอต้องรับผิดชอบราคาที่ตนได้เสนอไว้และจะถอนการเสนอราคามีได้

๔.๓ ผู้ยื่นข้อเสนอจะต้องเสนอกำหนดเวลาดำเนินการก่อสร้างแล้วเสร็จไม่เกิน ๑๒๐ วัน นับถัดจากวันลงนามในสัญญาจ้างหรือจากวันที่ได้รับหนังสือแจ้งจาก เทศบาลตำบลวังไผ่ ให้เริ่มทำงาน

๔.๔ ก่อนเสนอราคา ผู้ยื่นข้อเสนอควรตรวจดูร่างสัญญา แบบรูป และรายการละเอียด ฯลฯ ให้ถี่ถ้วนและเข้าใจเอกสารประกวดราคาจ้างอิเล็กทรอนิกส์ทั้งหมดเสียก่อนที่จะตกลงยื่นข้อเสนอตามเงื่อนไขในเอกสารประกวดราคาจ้างอิเล็กทรอนิกส์

๔.๕ ผู้ยื่นข้อเสนอจะต้องยื่นข้อเสนอและเสนอราคาทางระบบจัดซื้อจัดจ้างภาครัฐด้วยอิเล็กทรอนิกส์ในวันที่ ..... ระหว่างเวลา ..... น. ถึง ..... น. และเวลาในการเสนอราคาให้ถือตามเวลาของระบบจัดซื้อจัดจ้างภาครัฐด้วยอิเล็กทรอนิกส์เป็นเกณฑ์

เมื่อพ้นกำหนดเวลายื่นข้อเสนอและเสนอราคาแล้ว จะไม่รับเอกสารการยื่นข้อเสนอและเสนอราคาใดๆ โดยเด็ดขาด

๔.๖ ผู้ยื่นข้อเสนอต้องจัดทำเอกสารสำหรับการใช้ในการเสนอราคาในรูปแบบไฟล์เอกสารประเภท PDF File (Portable Document Format) โดยผู้ยื่นข้อเสนอต้องเป็นผู้รับผิดชอบตรวจสอบความครบถ้วนถูกต้อง และชัดเจนของเอกสาร PDF File ก่อนที่จะยืนยันการเสนอราคา แล้วจึงส่งข้อมูล (Upload) เพื่อเป็นการเสนอราคาให้แก่เทศบาลตำบลวังไผ่ ผ่านทางระบบจัดซื้อจัดจ้างภาครัฐด้วยอิเล็กทรอนิกส์

๔.๗ คณะกรรมการพิจารณาผลการประกวดราคาอิเล็กทรอนิกส์จะดำเนินการตรวจสอบคุณสมบัติของผู้ยื่นข้อเสนอแต่ละรายว่า เป็นผู้ยื่นข้อเสนอที่มีผลประโยชน์ร่วมกันกับผู้ยื่นเสนอรายอื่นตามข้อ ๑.๖ (๑) หรือไม่ หากปรากฏว่าผู้ยื่นข้อเสนอรายใดเป็นผู้ยื่นข้อเสนอที่มีผลประโยชน์ร่วมกันกับผู้ยื่นเสนอรายอื่น คณะกรรมการฯ จะตัดรายชื่อผู้ยื่นข้อเสนอราคาที่มีผลประโยชน์ร่วมกันนั้นออกจากการเป็นผู้ยื่นข้อเสนอ

หากปรากฏต่อคณะกรรมการพิจารณาผลการประกวดราคาอิเล็กทรอนิกส์ว่า ก่อนหรือในขณะที่มีการพิจารณาข้อเสนอ มีผู้ยื่นเสนอรายใดกระทำการอันเป็นการขัดขวางการแข่งขันอย่างเป็นธรรมตามข้อ ๑.๖ (๒) และคณะกรรมการฯ เชื่อว่ามีการกระทำอันเป็นการขัดขวางการแข่งขันอย่างเป็นธรรม คณะกรรมการฯ จะตัดรายชื่อผู้ยื่นเสนอรายนั้นออกจากการเป็นผู้ยื่นข้อเสนอ และเทศบาลตำบลวังไผ่ จะพิจารณาลงโทษผู้ยื่นข้อเสนอดังกล่าวเป็นผู้ทำงาน เว้นแต่ เทศบาลตำบลวังไผ่ จะพิจารณาเห็นว่าผู้ยื่นข้อเสนอรายนั้น มิใช่เป็นผู้ริเริ่มให้มีการกระทำได้ดังกล่าวและได้ให้ความร่วมมือเป็นประโยชน์ต่อการพิจารณาของเทศบาลตำบลวังไผ่

๔.๘ ผู้ยื่นข้อเสนอจะต้องปฏิบัติ ดังนี้

- (๑) ปฏิบัติตามเงื่อนไขที่ระบุไว้ในเอกสารประกวดราคาอิเล็กทรอนิกส์
- (๒) ราคาที่เสนอจะต้องเป็นราคาที่รวมภาษีมูลค่าเพิ่ม และภาษีอื่นๆ (ถ้ามี) รวมค่าใช้จ่ายที่ส่งไปเรียบร้อยแล้ว
- (๓) ผู้ยื่นข้อเสนอจะต้องลงทะเบียนเพื่อเข้าสู่กระบวนการเสนอราคา ตามวัน เวลา ที่กำหนด
- (๔) ผู้ยื่นข้อเสนอจะถอนการเสนอราคาที่เสนอแล้วไม่ได้
- (๕) ผู้ยื่นข้อเสนอต้องศึกษาและทำความเข้าใจในระบบและวิธีการเสนอราคาด้วยวิธี

ประกวดราคาอิเล็กทรอนิกส์ ของกรมบัญชีกลางที่แสดงไว้ในเว็บไซต์ [www.gprocurement.go.th](http://www.gprocurement.go.th)

## ๕. หลักเกณฑ์และสิทธิในการพิจารณา

๕.๑ การพิจารณาผลการยื่นข้อเสนอประกวดราคาอิเล็กทรอนิกส์ครั้งนี้ เทศบาลตำบลวังไผ่ จะพิจารณาตัดสินโดยใช้หลักเกณฑ์ ราคา

๕.๒ การพิจารณาผู้ชนะการยื่นข้อเสนอ  
กรณีใช้หลักเกณฑ์ราคาในการพิจารณาผู้ชนะการยื่นข้อเสนอ เทศบาลตำบลวังไผ่ จะพิจารณาจาก ราคารวม

๕.๓ หากผู้ยื่นข้อเสนอรายใดมีคุณสมบัติไม่ถูกต้องตามข้อ ๒ หรือยื่นหลักฐานการยื่นข้อเสนอไม่ถูกต้อง หรือไม่ครบถ้วนตามข้อ ๓ หรือยื่นข้อเสนอไม่ถูกต้องตามข้อ ๔ แล้ว คณะกรรมการพิจารณาผลการประกวดราคาอิเล็กทรอนิกส์จะไม่รับพิจารณาข้อเสนอของผู้ยื่นข้อเสนอรายนั้น เว้นแต่ผู้ยื่นข้อเสนอรายใดเสนอเอกสารทางเทคนิคหรือรายละเอียดคุณลักษณะเฉพาะของพัสดุที่จะจ้างไม่ครบถ้วน หรือเสนอรายละเอียดแตกต่างไปจากเงื่อนไขที่เทศบาลตำบลวังไผ่กำหนดไว้ในประกาศและเอกสารประกวดราคาอิเล็กทรอนิกส์ ในส่วนที่มีใช้สาระสำคัญและความแตกต่างนั้น ไม่มีผลทำให้เกิดการได้เปรียบเสียเปรียบต่อผู้ยื่นข้อเสนอรายอื่น หรือเป็นการผิดพลาดเล็กน้อย คณะกรรมการฯ อาจพิจารณาผ่อนปรนการตัดสินคดีผู้ยื่นข้อเสนอรายนั้น

๕.๔ เทศบาลตำบลวังไผ่สงวนสิทธิ์ไม่พิจารณาข้อเสนอของผู้ยื่นข้อเสนอโดยไม่มี การผ่อนผันในกรณีดังต่อไปนี้

(๑) ไม่ปรากฏชื่อผู้ยื่นข้อเสนอรายนั้นในบัญชีรายชื่อผู้รับเอกสารประกวดราคาอิเล็กทรอนิกส์ทางระบบจัดซื้อจัดจ้างด้วยอิเล็กทรอนิกส์ หรือบัญชีรายชื่อผู้ซื้อเอกสารประกวดราคาอิเล็กทรอนิกส์ทางระบบจัดซื้อจัดจ้างด้วยอิเล็กทรอนิกส์ ของเทศบาลตำบลวังไผ่

(๒) ไม่กรอกชื่อผู้ยื่นข้อเสนอในการเสนอราคาทางระบบจัดซื้อจัดจ้างด้วยอิเล็กทรอนิกส์

(๓) เสนอรายละเอียดแตกต่างไปจากเงื่อนไขที่กำหนดในเอกสารประกวดราคาอิเล็กทรอนิกส์ที่เป็นสาระสำคัญ หรือมีผลทำให้เกิดความได้เปรียบเสียเปรียบแก่ผู้ยื่นข้อเสนอรายอื่น

๕.๕ ในการตัดสินการประกวดราคาอิเล็กทรอนิกส์หรือในการทำสัญญา คณะกรรมการพิจารณาผลการประกวดราคาอิเล็กทรอนิกส์หรือเทศบาลตำบลวังไผ่ มีสิทธิให้ผู้ยื่นข้อเสนอชี้แจงข้อเท็จจริงเพิ่มเติมได้ เทศบาลตำบลวังไผ่มีสิทธิที่จะไม่รับข้อเสนอ ไม่รับราคา หรือไม่ทำสัญญา หากข้อเท็จจริงดังกล่าวไม่เหมาะสมหรือไม่ถูกต้อง

๕.๖ เทศบาลตำบลวังไผ่ทรงไว้ซึ่งสิทธิที่จะไม่รับราคาต่ำสุด หรือราคาหนึ่งราคาใด หรือราคา ที่เสนอทั้งหมดก็ได้ และอาจพิจารณาเลือกจ้างในจำนวน หรือขนาด หรือเฉพาะรายการหนึ่งรายการใด หรืออาจจะยกเลิก การประกวดราคาอิเล็กทรอนิกส์โดยไม่พิจารณาจัดจ้างเลยก็ได้ สุดแต่จะพิจารณา ทั้งนี้ เพื่อประโยชน์ของทางราชการเป็นสำคัญ และให้ถือว่าการตัดสินของเทศบาลตำบลวังไผ่เป็นเด็ดขาดผู้ยื่นข้อเสนอจะเรียกร้องค่าใช้จ่าย หรือค่าเสียหายใดๆ มิได้ รวมทั้ง เทศบาลตำบลวังไผ่จะพิจารณายกเลิกการประกวดราคาอิเล็กทรอนิกส์และลงโทษผู้ยื่น ข้อเสนอเป็นผู้ที่ทำงาน ไม่ว่าจะเป็นผู้ยื่นข้อเสนอที่ได้รับการคัดเลือกหรือไม่ก็ตาม หากมีเหตุที่เชื่อถือได้ว่ายื่นข้อเสนอ กระทำการโดยไม่สุจริต เช่น การเสนอเอกสารอันเป็นเท็จ หรือใช้ชื่อบุคคลธรรมดา หรือนิติบุคคลอื่นมาเสนอราคาแทน เป็นต้น

ในกรณีที่ผู้ยื่นข้อเสนอรายที่เสนอราคาต่ำสุด เสนอราคาต่ำจนคาดหมายได้ว่าไม่อาจ ดำเนินงานตามเอกสารประกวดราคาอิเล็กทรอนิกส์ได้ คณะกรรมการพิจารณาผลการประกวดราคาอิเล็กทรอนิกส์ หรือเทศบาลตำบลวังไผ่ จะให้ผู้ยื่นข้อเสนอชี้แจงและแสดงหลักฐานที่ทำให้เชื่อได้ว่าผู้ยื่นข้อเสนอสามารถ ดำเนินงานตามเอกสารประกวดราคาอิเล็กทรอนิกส์ให้เสร็จสมบูรณ์ หากคำชี้แจงไม่เป็นที่รับฟังได้ เทศบาลตำบลวังไผ่ มี สิทธิที่จะไม่รับข้อเสนอหรือไม่รับราคาของผู้ยื่นข้อเสนอรายนั้น ทั้งนี้ผู้ยื่นข้อเสนอดังกล่าวไม่มีสิทธิเรียกร้องค่าใช้จ่าย หรือค่าเสียหายใดๆ จากเทศบาลตำบลวังไผ่

๕.๗ ก่อนลงนามในสัญญา เทศบาลตำบลวังไผ่ อาจประกาศยกเลิกการประกวดราคา อิเล็กทรอนิกส์ หากปรากฏว่ามีการกระทำที่เข้าลักษณะผู้ยื่นข้อเสนอที่ชนะการประกวดราคาหรือที่ได้รับการคัดเลือก มีผลประโยชน์ร่วมกัน หรือมีส่วนได้เสียกับผู้ยื่นข้อเสนอรายอื่น หรือขัดขวางการแข่งขันอย่างเป็นธรรม หรือสมยอม กันกับผู้ยื่นข้อเสนอรายอื่น หรือเจ้าหน้าที่ในการเสนอราคา หรือถือว่ากระทำการทุจริตอื่นใดในการเสนอราคา

## ๖. การทำสัญญาจ้างก่อสร้าง

ผู้ชนะการประกวดราคาอิเล็กทรอนิกส์จะต้องทำสัญญาจ้างตามแบบสัญญา ดังระบุในข้อ ๑.๓ หรือทำข้อตกลงเป็นหนังสือกับเทศบาลตำบลวังไผ่ ภายใน ๗ วัน นับถัดจากวันที่ได้รับแจ้ง และจะต้องวางหลักประกันสัญญาเป็นจำนวนเงินเท่ากับร้อยละ ๕ ของราคาค่าจ้างที่ประกวดราคาอิเล็กทรอนิกส์ ให้เทศบาลตำบลวังไผ่ ยึดถือไว้ในขณะทำสัญญาโดยใช้หลักประกันอย่างหนึ่งอย่างใด ดังต่อไปนี้

### ๖.๑ เงินสด

๖.๒ เช็คหรือตราฟท์ที่ธนาคารเซ็นสั่งจ่าย ซึ่งเป็นเช็คหรือตราฟท์ลงวันที่ที่ใช้เช็คหรือตราฟท์นั้น ชำระต่อเจ้าหน้าที่ในวันทำสัญญา หรือก่อนวันนั้นไม่เกิน ๓ วันทำการ

๖.๓ หนังสือค้ำประกันของธนาคารภายในประเทศ ตามตัวอย่างที่คณะกรรมการนโยบาย กำหนด ดังระบุในข้อ ๑.๔ (๒) หรือจะเป็นหนังสือค้ำประกันอิเล็กทรอนิกส์ตามวิธีการที่กรมบัญชีกลางกำหนด

๖.๔ หนังสือค้ำประกันของบริษัทเงินทุน หรือบริษัทเงินทุนหลักทรัพย์ที่ได้รับอนุญาตให้ ประกอบกิจการเงินทุนเพื่อการพาณิชย์และประกอบธุรกิจค้ำประกันตามประกาศของธนาคารแห่งประเทศไทย ตาม รายชื่อบริษัทเงินทุนที่ธนาคารแห่งประเทศไทยแจ้งเวียนให้ทราบ โดยอนุโลมให้ใช้ตามตัวอย่างหนังสือค้ำประกันของ ธนาคารที่คณะกรรมการนโยบายกำหนด ดังระบุในข้อ ๑.๔ (๒)

### ๖.๕ พันธบัตรรัฐบาลไทย

หลักประกันนี้จะคืนให้ โดยไม่มีดอกเบี้ยภายใน ๑๕ วันนับถัดจากวันที่ผู้ชนะการประกวดราคา อิเล็กทรอนิกส์ (ผู้รับจ้าง) พ้นจากข้อผูกพันตามสัญญาจ้างแล้ว

## ๗. ค่าจ้างและการจ่ายเงิน

เทศบาลตำบลวังไผ่จะจ่ายค่าจ้างซึ่งได้รวมภาษีมูลค่าเพิ่ม ตลอดจนภาษีอื่น ๆ และค่าใช้จ่ายทั้งปวงแล้ว โดยถือราคาเหมารวมเป็นเกณฑ์ และกำหนดการจ่ายเงินเป็น จำนวน ๑ งวด ดังนี้

เป็นจำนวนเงินในอัตราร้อยละ ๑๐๐ ของค่าจ้าง เมื่อผู้รับจ้างได้ปฏิบัติงานทั้งหมดให้แล้วเสร็จ เรียบร้อยตามสัญญา รวมทั้งทำสถานที่ก่อสร้างให้สะอาดเรียบร้อย

## ๘. อัตราค่าปรับ

ค่าปรับตามสัญญาจ้างแนบท้ายเอกสารประกวดราคาอิเล็กทรอนิกส์นี้ หรือข้อตกลงจ้างเป็น หนังสือจะกำหนด ดังนี้

๘.๑ กรณีที่ผู้รับจ้างนำงานที่รับจ้างไปจ้างช่วงให้ผู้อื่นทำอีกทอดหนึ่งโดยไม่ได้รับอนุญาตจาก เทศบาลตำบลวังไผ่ จะกำหนดค่าปรับสำหรับการฝ่าฝืนดังกล่าวเป็นจำนวนร้อยละ ๑๐.๐๐ ของวงเงินของงานจ้างช่วงนั้น

๘.๒ กรณีที่ผู้รับจ้างปฏิบัติผิดสัญญาจ้างก่อสร้าง นอกเหนือจากข้อ ๘.๑ จะกำหนดค่าปรับ เป็นรายวันเป็นจำนวนเงินตายตัวในอัตราร้อยละ ๐.๒๕ ของราคางานจ้าง

## ๙. การรับประกันความชำรุดบกพร่อง

ผู้ชนะการประกวดราคาอิเล็กทรอนิกส์ซึ่งได้ทำสัญญาจ้าง ตามแบบ ดังระบุในข้อ ๑.๓ หรือ ข้อตกลงจ้างเป็นหนังสือแล้วแต่กรณี จะต้องรับประกันความชำรุดบกพร่องของงานจ้างที่เกิดขึ้นภายในระยะเวลา ไม่น้อยกว่า ๒ ปี นับถัดจากวันที่เทศบาลตำบลวังไผ่ได้รับมอบงาน โดยต้องบริหารจัดการซ่อมแซมแก้ไขให้ใช้งานได้ดี ดังเดิมภายใน ๑๕ วัน นับถัดจากวันที่ได้รับแจ้งความชำรุดบกพร่อง

## ๑๐. ข้อสงวนสิทธิในการยื่นข้อเสนอละอื่น ๆ

๑๐.๑ เงินค่าจ้างสำหรับงานจ้างครั้งนี้ ได้มาจากเงินอุดหนุนเฉพาะกิจ ประจำปีงบประมาณ พ.ศ. ๒๕๖๔ และเมื่อได้รับจัดสรรงบประมาณ

การลงนามในสัญญาจะกระทำต่อเมื่อ เทศบาลตำบลวังไผ่ได้รับอนุมัติเงินค่าก่อสร้าง จากเงินอุดหนุนเฉพาะกิจ ประจำปีงบประมาณ พ.ศ. ๒๕๖๔ และเมื่อได้รับจัดสรรงบประมาณ



๑๐.๒ เมื่อเทศบาลตำบลวังไผ่ได้คัดเลือกผู้ยื่นข้อเสนอรายใดให้เป็นผู้รับจ้าง และได้ตกลงจ้าง ตามการประกวดราคาอิเล็กทรอนิกส์แล้ว ถ้าผู้รับจ้างจะต้องส่งหรือนำสิ่งของมาเพื่องานจ้างดังกล่าวเข้ามาจาก ต่างประเทศ และของนั้นต้องนำเข้ามาโดยทางเรือในเส้นทางที่มีเรือไทยเดินอยู่ และสามารถให้บริการรับขนได้ตามที่ รัฐมนตรีว่าการกระทรวงคมนาคมประกาศกำหนด ผู้ยื่นข้อเสนอซึ่งเป็นผู้รับจ้างจะต้องปฏิบัติตามกฎหมายว่าด้วยการ ส่งเสริมการพาณิชย์นาวี ดังนี้

(๑) แจกการส่งหรือนำสิ่งของดังกล่าวเข้ามาจากต่างประเทศต่อกรมเจ้าท่า ภายใน ๗ วัน นับตั้งแต่วันที่ผู้รับจ้างส่งหรือซื้อของจากต่างประเทศ เว้นแต่เป็นของที่รัฐมนตรีว่าการกระทรวงคมนาคมประกาศ ยกเว้นให้บรรทุกโดยเรืออื่นได้

(๒) จัดการให้สิ่งของดังกล่าวบรรทุกโดยเรือไทย หรือเรือที่มีสิทธิเช่นเดียวกับเรือไทย จากต่างประเทศมายังประเทศไทย เว้นแต่จะได้รับอนุญาตจากกรมเจ้าท่า ให้บรรทุกสิ่งของนั้น โดยเรืออื่นที่มีใช้เรือไทย ซึ่ง จะต้องได้รับอนุญาตเช่นนั้นก่อนบรรทุกของลงเรืออื่น หรือเป็นของที่รัฐมนตรีว่าการกระทรวงคมนาคมประกาศยกเว้น ให้บรรทุกโดยเรืออื่น

(๓) ในกรณีที่ไม่มีปฏิบัติตาม (๑) หรือ (๒) ผู้รับจ้างจะต้องรับผิดชอบตามกฎหมายว่าด้วย การส่งเสริมการพาณิชย์นาวี

๑๐.๓ ผู้ยื่นข้อเสนอซึ่งเทศบาลตำบลวังไผ่ได้คัดเลือกแล้ว ไม่ไปทำสัญญาหรือข้อตกลงจ้างเป็น หนังสือภายในเวลาที่กำหนดดังระบุไว้ในข้อ ๗ เทศบาลตำบลวังไผ่จะริบหลักประกันการยื่นข้อเสนอ หรือเรียกร้อง จากผู้ออกหนังสือค้ำประกัน การยื่นข้อเสนอทันที และอาจพิจารณาเรียกร้องให้ชดใช้ความเสียหายอื่น (ถ้ามี) รวมทั้ง จะพิจารณาให้เป็นผู้ทำงาน ตามระเบียบกระทรวงการคลังว่าด้วยการจัดซื้อจัดจ้างและการบริหารพัสดุภาครัฐ

๑๐.๔ เทศบาลตำบลวังไผ่สงวนสิทธิ์ที่จะแก้ไขเพิ่มเติมเงื่อนไข หรือข้อกำหนดในแบบสัญญา หรือข้อตกลงจ้างเป็นหนังสือให้เป็นไปตามความเห็นของสำนักงานอัยการสูงสุด (ถ้ามี)

๑๐.๕ ในกรณีที่เอกสารแนบท้ายเอกสารประกวดราคาอิเล็กทรอนิกส์ มีความขัดหรือแย้งกัน ผู้ยื่นข้อเสนอจะต้องปฏิบัติตามคำวินิจฉัยของเทศบาลตำบลวังไผ่ คำวินิจฉัยดังกล่าวให้ถือเป็นที่สุด และผู้ยื่นข้อเสนอ ไม่มีสิทธิเรียกร้องค่าใช้จ่ายใดๆ เพิ่มเติม

๑๐.๖ เทศบาลตำบลวังไผ่ อาจประกาศยกเลิกการจัดจ้างในกรณีต่อไปนี้ได้ โดยที่ผู้ยื่นข้อเสนอ จะเรียกร้องค่าเสียหายใดๆ จากเทศบาลตำบลวังไผ่ไม่ได้

(๑) เทศบาลตำบลวังไผ่ไม่ได้รับการจัดสรรเงินที่จะใช้ในการจัดจ้างหรือได้รับจัดสรร แต่ไม่เพียงพอที่จะทำการจัดจ้างครั้งนี้ต่อไป

(๒) มีการกระทำที่เข้าลักษณะผู้ยื่นข้อเสนอที่ชนะการจัดจ้างหรือที่ได้รับการคัดเลือกมี ผลประโยชน์ร่วมกัน หรือมีส่วนได้เสียกับผู้ยื่นข้อเสนอรายอื่น หรือขัดขวางการแข่งขันอย่างเป็นธรรมหรือสมยอมกัน กับผู้ยื่นข้อเสนอรายอื่น หรือเจ้าหน้าที่ในการเสนอราคา หรือสื่อว่ากระทำการทุจริตอื่นใดในการเสนอราคา

(๓) การทำการจัดจ้างครั้งนี้ต่อไปอาจก่อให้เกิดความเสียหายแก่เทศบาลตำบลวังไผ่ หรือ กระทบต่อประโยชน์สาธารณะ

(๔) กรณีอื่นในทำนองเดียวกับ (๑) (๒) หรือ (๓) ตามที่กำหนดในกฎกระทรวงซึ่งออก ตามความในกฎหมายว่าด้วยการจัดซื้อจัดจ้างและการบริหารพัสดุภาครัฐ

#### ๑๑. การปรับราคาค่างานก่อสร้าง

การปรับราคาค่างานก่อสร้างตามสูตรการปรับราคาดังระบุในข้อ ๑.๕ จะนำมาใช้ในกรณีที่ ค่า งานก่อสร้างลดลงหรือเพิ่มขึ้น โดยวิธีการต่อไปนี้

ตามเงื่อนไข หลักเกณฑ์ สูตรและวิธีคำนวณที่ใช้กับสัญญาแบบปรับราคาได้ตามมติคณะรัฐมนตรี เมื่อวันที่ ๒๒ สิงหาคม ๒๕๓๒ เรื่อง การพิจารณาช่วยเหลือผู้ประกอบการอาชีพงานก่อสร้าง ตามหนังสือสำนักเลขาธิการ คณะรัฐมนตรี ที่ นร ๐๒๐๓/ว ๑๐๙ ลงวันที่ ๒๔ สิงหาคม ๒๕๓๒

สูตรการปรับราคา (สูตรค่า K) จะต้องคงที่ที่ระดับที่กำหนดไว้ในวันแล้วเสร็จตามที่กำหนดไว้ในสัญญา หรือภายในระยะเวลาที่เทศบาลตำบลวังไผ่ได้ขยายออกไป โดยจะใช้สูตรของทางราชการที่ได้ระบุในข้อ ๑.๕

#### ๑๒. มาตรฐานฝีมือช่าง

เมื่อเทศบาลตำบลวังไผ่ได้คัดเลือกผู้ยื่นข้อเสนอรายใดให้เป็นผู้รับจ้างและได้ตกลงจ้างก่อสร้างตามประกาศนี้แล้ว ผู้ยื่นข้อเสนอจะต้องตกลงว่าในการปฏิบัติงานก่อสร้างดังกล่าว ผู้ยื่นข้อเสนอจะต้องมีและใช้ผู้ผ่านการทดสอบ มาตรฐานฝีมือช่างหรือผู้ผ่านการทดสอบมาตรฐานฝีมือช่างจาก สถาบันที่ ก.พ. รับรอง หรือผู้มีวุฒิปัตรี ระดับ ปวช. ปวส. และปวท. หรือเทียบเท่าจากสถาบันการศึกษาที่ ก.พ. รับรองให้เข้ารับราชการได้ ในอัตราไม่ต่ำกว่าร้อยละ ๑๐ ของแต่ละ สาขาช่างแต่จะต้องมีจำนวนช่างอย่างน้อย ๑ คน ในแต่ละสาขาช่าง ดังต่อไปนี้

##### ๑๒.๑ ช่างก่อสร้าง

#### ๑๓. การปฏิบัติตามกฎหมายและระเบียบ

ในระหว่างระยะเวลาการก่อสร้าง ผู้ยื่นข้อเสนอที่ได้รับการคัดเลือกให้เป็นผู้รับจ้างต้องปฏิบัติตามหลักเกณฑ์ที่กฎหมายและระเบียบได้กำหนดไว้โดยเคร่งครัด

#### ๑๔. การประเมินผลการปฏิบัติงานของผู้ประกอบการ

เทศบาลตำบลวังไผ่ สามารถนำผลการปฏิบัติงานแล้วเสร็จตามสัญญาของผู้ยื่นข้อเสนอที่ได้รับการคัดเลือกให้เป็นผู้รับจ้างเพื่อนำมาประเมินผลการปฏิบัติงานของผู้ประกอบการ

ทั้งนี้ หากผู้ยื่นข้อเสนอที่ได้รับการคัดเลือกไม่ผ่านเกณฑ์ที่กำหนดจะถูกระงับการยื่นข้อเสนอหรือทำสัญญากับเทศบาลตำบลวังไผ่ ไว้ชั่วคราว



ตารางแสดงวงเงินงบประมาณที่ได้รับจัดสรรและราคากลางในงานจ้างก่อสร้าง

๑. ชื่อโครงการ ก่อสร้างถนนคอนกรีตเสริมเหล็ก ซอยสุขาภิบาล ๗/๗ หมู่ที่ ๕ ตำบลวังไผ่ /หน่วยงานเจ้าของโครงการ เทศบาลตำบลวังไผ่
๒. หน่วยงานเจ้าของโครงการ เทศบาลตำบลวังไผ่
๓. วงเงินงบประมาณที่ได้รับจัดสรร ๑,๑๐๐,๐๐๐ บาท
๔. ลักษณะของงาน  
กว้าง ๔ เมตร ยาว ๓๗๐ เมตร หนา ๐.๑๕ เมตร หรือมีพื้นที่ไม่น้อยกว่า ๑,๔๘๐ ตารางเมตร
๕. ราคากลางคำนวณ ณ วันที่ ๒๙ ต.ค ๒๕๖๓ เป็นเงิน ๑,๐๙๙,๐๐๐ บาท
๖. บัญชีประมาณการราคากลาง งานทาง  
ตามแบบ พร.๔ และแบบ พร.๕
๗. รายชื่อคณะกรรมการกำหนดราคากลาง
  - ๗.๑ นายบุญช่วย จันทาโก ประธานกรรมการ
  - ๗.๒ นายพิทักษ์ พูลศิลป์ กรรมการ
  - ๗.๓ นายสมพร ทองพูล กรรมการ
  - ๗.๔ นายวันชวัน จิตบรม กรรมการ
  - ๗.๕ นายสมจิตต์ เพ็ชรประเทศ กรรมการ

(ลงชื่อ) ..... ประธานกรรมการ  
(นายบุญช่วย จันทาโก)

(ลงชื่อ) ..... กรรมการ  
(นายพิทักษ์ พูลศิลป์)

(ลงชื่อ) ..... กรรมการ  
(นายสมพร ทองพูล)

(ลงชื่อ) ..... กรรมการ  
(นายวันชวัน จิตบรม)

(ลงชื่อ) ..... กรรมการ  
(นายสมจิตต์ เพ็ชรประเทศ)

สรุปผลประมาณการ

ส่วนราชการ กองช่าง เทศบาลตำบลวังไผ่  
 ประเภท งานทาง  
 โครงการ ก่อสร้างถนนคอนกรีตเสริมเหล็ก ซอยสุขาภิบาล 7/7 หมู่ที่ 5 ตำบลวังไผ่ กว้าง 4 เมตร ยาว 370 เมตร หนา 0.15 เมตร หรือมีพื้นที่ไม่น้อยกว่า 1,480 ตารางเมตร เทศบาลตำบลวังไผ่ อำเภอเมืองชุมพร จังหวัดชุมพร 1 สายทาง  
 สถานที่ก่อสร้าง ซอยสุขาภิบาล 7/7 ต.วังไผ่ อ.เมือง-จ.ชุมพร  
 หน่วยงานออกแบบแปลนและรายการ กองช่าง เทศบาลตำบลวังไผ่  
 แบบเลขที่  
 กำหนดราคากลางตามแบบ ปร. 4 จำนวน 1 แผ่น  
 กำหนดราคากลาง เมื่อ วันที่ 21 เดือน กันยายน พ.ศ. 2563

ลำดับที่	รายการ	ค่าวัสดุและค่าแรงรวมเป็นเงิน (บาท)	FATOR F	ค่าก่อสร้างทั้งหมดรวมเป็นเงิน (บาท)	หมายเหตุ
1	ประเภทงานทาง	797,102.38	1.3795	1,099,602.74	
2	เงื่อนไข				
	- เงินล่วงหน้าจ่าย..... 0 %				
	- เงินประกันผลงานหัก 0 %				
	- ดอกเบี้ยเงินกู้..... 5 %				
	- ภาษีมูลค่าเพิ่ม..... 7 %				
3	ป้ายโครงการ 1 ป้าย				
สรุป	รวมค่าก่อสร้างเป็นเงินทั้งสิ้น			1,099,602.74	
	คิดเป็นเงินประมาณ	หนึ่งล้านเก้าหมื่นเก้าพันบาทถ้วน		1,099,000.00	**
<input type="checkbox"/>	ขนาดหรือเนื้อที่	1,480.00 ตารางเมตร			
<input type="checkbox"/>	เฉลี่ยราคาประมาณ	742.57 บาท / ตารางเมตร			

หมายเหตุ ใช้ราคาจากพาณิชย์จังหวัดชุมพร เดือน สิงหาคม 2563

ตามคำสั่งเทศบาลตำบลวังไผ่ ที่ 497/2563 ลงวันที่ 21 กันยายน 2563 ได้แต่งตั้งคณะกรรมการกำหนดราคากลาง

ลงชื่อ.....ประธานกรรมการ

(นายบุญช่วย จันทาโก)

ลงชื่อ..... กรรมการ

(นายสมพร ทองพล)

ลงชื่อ..... กรรมการ

(นายวันชวัน จิตบรม)

ลงชื่อ..... กรรมการ

(นายสมจิตต์ เพ็ชรประเทศ)

ลงชื่อ..... กรรมการ/เลข

(นายพิทักษ์ พูลศิลป์)

กำหนดราคากลาง ก่อสร้างถนนคอนกรีตเสริมเหล็ก ขอบสูขาภิบาล 7/7 หมู่ที่ 5 ตำบลวังไผ่ กว้าง 4 เมตร ยาว 370 เมตร แบบ ปร. 4

หนา 0.15 เมตร หรือมีพื้นที่ไม่น้อยกว่า 1,480 ตารางเมตร เทศบาลตำบลวังไผ่ อำเภอเมืองชุมพร จังหวัดชุมพร 1 สายทาง

สถานที่ก่อสร้าง ..ขอบสูขาภิบาล 7/7 ..ตำบลวังไผ่..อำเภอเมือง..จังหวัดชุมพร..

แผ่นที่ 1

ราชการส่วนท้องถิ่น.....เทศบาลตำบลวังไผ่..... ประมาณการวันที่.....21.....กันยายน.....2563.....

ลำดับ ที่	รายการ	ปริมาณงาน		ค่าวัสดุตั้งของ		ค่าแรงงาน		รวม ค่าวัสดุและ ค่าแรงงาน	หมายเหตุ
		จำนวน	หน่วย	ราคาหน่วย ละ (บาท)	จำนวน เงิน (บาท)	ราคาหน่วย ละ (บาท)	จำนวน เงิน (บาท)		
	<b>ถนนคอนกรีตเสริมเหล็ก</b>								
1	ค่าปรับผิวดินเดิมพร้อมบดอัด	1,480.00	ตร.ม.	-	-	9.00	13,320.00	13,320.00	
2	งานลูกรังชั้นพื้นทางบดอัดแน่น (หนาเฉลี่ย 0.30 ม.)	444.00	ลบ.ม.	229.00	101,676.00	( รวมค่าแรง )		101,676.00	
3	ทรายหยาบ	74.00	ลบ.ม.	627.72	46,451.28	33.44	2,474.56	48,925.84	
4	คอนกรีต 240 ksc. (คอนกรีตผสมเสร็จ)	222.00	ลบ.ม.	2,149.53	477,195.66	-	-	477,195.66	
5	เหล็กเสริม								
	5.1 เหล็กตะแกรง WIRE MESH 4 มม. @0.10 x 0.30 ม.	1,480.00	ตร.ม.	30.00	44,400.00	5.00	7,400.00	51,800.00	
	5.2 เหล็ก RB 15 มม.	0.164	ตัน	21,093.46	3,459.33	3,300.00	541.20	4,000.53	
	5.3 เหล็ก RB 19 มม.	0.043	ตัน	16,869.16	725.37	2,900.00	124.70	850.07	
	5.4 เหล็ก DB 16 มม.	-	ตัน	20,815.64	-	3,300.00	-	-	
6	ลวดผูกเหล็ก	3.00	กก.	28.04	84.12	-	-	84.12	
7	ค่าปูผิวคอนกรีต	1,480.00	ตร.ม.	-	-	12.17	18,011.60	18,011.60	
8	ค่าหยอดทรายรอยต่อคอนกรีต	144.00	ม.	-	-	13.13	1,890.72	1,890.72	
9	ไหล่ทางหินคลุกบดอัดกว้างข้างละ 0.50 เมตร	55.50	ลบ.ม.	580.00	32,190.00	( รวมค่าแรง )		32,190.00	
10	ค่าแบบข้างคิติดตามยาว 2 ข้าง	370.00	เมตร	-	-	21.94	8,117.80	8,117.80	
11	ไม้แบบ คัด 50 %	55.50	ตร.ม.	190.00	10,545.00	-	-	10,545.00	
12	ตะปู	3.00	กก.	37.38	112.14	-	-	112.14	
13	ค่าบ่มผิวทางคอนกรีต	1,480.00	ตร.ม.	-	-	8.33	12,328.40	12,328.40	
14	งานวางท่อระบายน้ำ มอก. ชั้น 3 Ø 0.60 ม.	21.00	ท่อน	681.40	14,309.40	83.10	1,745.10	16,054.50	
								-	
	<b>รวมค่าวัสดุ + แรงงาน</b>							<b>797,102.38</b>	

( นายพิทักษ์ พูลศิลป์ )

วิศวกรโยธาชำนาญการ





โครงการก่อสร้างถนนคอนกรีตเสริมเหล็ก  
ซอยสุขาภิบาล 7/7 หมู่ที่ 5 ตำบลวังไผ่

เทศบาลตำบลวังไผ่ อำเภอเมือง จังหวัดชุมพร

## รายการประกอบแบบ

1. ผู้รับจ้างจะต้องทำการตรวจสอบและรายการต่าง ๆ ให้เป็นที่ถูกต้องพร้อมวางแผนปฏิบัติงานให้เหมาะสมถูกต้องตามขั้นตอนและตามมาตรฐานการก่อสร้าง ที่ตั้งของงานก่อสร้างแต่ละรายการ
2. ผู้รับจ้างจะต้องมีมาตรการในการป้องกันอุบัติเหตุต่าง ๆ อันอาจเกิดจากการทำงานก่อสร้างที่ไม่เหมาะสม จะมีสาเหตุมาจากสภาพแวดล้อมแห่งงานที่กระทำทั้งนี้เพื่อความปลอดภัยของชีวิตและทรัพย์สินทั้งหมดที่เกี่ยวข้องมาตราบเท่าที่เกี่ยวข้องผู้รับจ้างจะต้องปฏิบัติตามมาตรฐานความปลอดภัย
3. วัสดุต่าง ๆ ที่นำมาใช้ในงานก่อสร้างก่อนนำมาใช้จะต้องได้รับความเห็นชอบจากผู้ควบคุมงานเสียก่อนวัสดุใดหากมีการกำหนดมาตรฐานไว้ในมาตรฐานผลิตภัณฑ์อุตสาหกรรม (มอก.) การทดสอบและพิจารณาอนุมัติให้วัสดุดังกล่าวมาใช้ในงานก่อสร้างให้ถือปฏิบัติตาม ข้อกำหนดของ มอก. สำหรับวัสดุนั้น ๆ หากภายหลังปรากฏว่าวัสดุที่นำมาใช้ในทางก่อสร้างไม่ถูกต้องตามมาตรฐานกำหนดหรือไม่ถูกต้องตามมอก. ผู้รับจ้างยังคงรับผิดชอบความเสียหายหรือ ความผิดพลาดที่เกิดขึ้นทั้งสิ้น
4. ผู้รับจ้างจะต้องทำการก่อสร้างด้วยความระมัดระวังโดยไม่ให้เกิดความเสียหายต่อทรัพย์สินของราชการหรือเอกซมหนักเกิดความเสียหายกับผู้รับจ้าง ต้องทำการซ่อมแซมให้ใช้งานได้ดังเดิม
5. รถขนส่งวัสดุรวมทั้งเครื่องกลและเครื่องจักรที่ใช้ในงานก่อสร้างต้องปฏิบัติตามกฎหมาย
6. ที่จุดเริ่มต้นและจุดสิ้นสุดโครงการ ๆ รวมทั้งทางแยก ให้ผู้รับจ้างปรับระดับของถนนให้กลมกลืนกับถนนเดิมโดยไม่ทำให้เกิดอุปสรรคต่อการจราจร
7. สาธารณูปโภคต่าง ๆ เช่น ไฟฟ้า, โทรศัพท์, ประปา, ท่อระบายน้ำ เป็นต้นที่อยู่ในบริเวณที่ก่อสร้างและเป็นอุปสรรคต่อการก่อสร้างผู้รับจ้างจะต้องดำเนินการติดต่อหน่วยงานที่เกี่ยวข้องเพื่อย้ายสิ่งต่าง ๆ เหล่านี้ไปให้พ้น ค่าใช้จ่ายต่าง ๆ ให้เป็นของผู้รับจ้าง
8. ท่อ คสล. ที่ใช้ให้ใช้เต็มความยาวตามมาตรฐานที่ผลิตโดยไม่มีรอยต่อใช้ในงาน และให้ตัดแต่งดินเดิม และ / หรือ ท่อของคดงเดิมบริเวณปลายท่อทั้งสองข้างเพื่อให้ระบายผ่านท่อได้
9. จำนวนและตำแหน่งท่อระบายน้ำอาจเปลี่ยนแปลงได้ตามความเหมาะสม เพื่อให้สอดคล้องกับสภาพพื้นที่ และสามารถระบายน้ำได้ดีทั้งนี้ขึ้นอยู่กับชนิดพินิจของผู้ควบคุมงาน แต่จำนวนรวมทั้งสิ้นต้องไม่น้อยกว่าเดิม
10. ผู้รับจ้างจะต้องติดป้ายเตือน หรือเครื่องหมายจราจรหรือสัญลักษณ์ในระหว่งการก่อสร้างตามมาตรฐานกรมโยธาธิการและผังเมืองหรือกรมทางหลวง
11. รายการใดที่ไม่ได้กำหนดไว้ในแบบหรือกำหนดไว้ไม่ชัดเจนหรือแสดงไว้ขัดแย้งกัน หรือปัญหาในการก่อสร้าง หรือไม่เป็นไปตามหลักวิชาที่ดีให้รายงานและดำเนินการตามคู่มือพินิจของคณะกรรมการตรวจจ้าง ๆ
12. ถ้าหากการเทคอนกรีตโครงสร้างส่วนใดไม่เสร็จในรวดเดียวแล้ว ต้องหยุดเทคอนกรีตตามที่ได้ควบคุมงานกำหนด และห้ามเทคอนกรีตในขณะที่ฝนตก เว้นแต่จะมีที่ป้องกัน
13. เขตทางขึ้นอยู่กับสภาพพื้นที่
14. มิติต่าง ๆ มีหน่วยเป็นเมตร นอกจากระบุเป็นอย่างอื่นในแบบ
15. ระยะเวลาให้วัดตัวเลขเป็นหลัก มิให้วัดจากแบบ
16. ในกรณีที่เกิดปัญหาหรือเกิดการเปลี่ยนแปลงใด ๆ ให้อยู่ในดุลพินิจของผู้ควบคุมงาน
17. ในกรณีที่งานคอนกรีตเสริมเหล็ก การตรวจรับงานจ้าง ผู้รับจ้างต้องทำการเจาะ coreing พื้นถนนคอนกรีตเสริมเหล็ก จำนวน 1 จุดต่อระยะทางทุก ๆ 100 เมตร เพื่อตรวจวัดความ

	No. 2563 Revision Date	โครงการ ก่อสร้างถนนคอนกรีตเสริมเหล็ก ระยะยาว 77 หมู่ 5 ตำบลวังไม้	ลำพูน อำเภอเมือง ลำพูน	เงินแบบ กิตติวิไล อนุมัติโดย	ตรวจสอบ อนุมัติโดย	อนุมัติ อนุมัติโดย	นายทศนกร ศรีคำตัน แบบแสดง	นายทศนกร ศรีคำตัน แบบแสดง	
หมายเหตุ 2		จำนวนหน้า 21 x 5		จำนวนหน้า 4					

	No.	Revision/Issue	Date
			15/05/23
<b>โครงการ</b> ก่อสร้างถนนคอนกรีตเสริมเหล็ก ขยายจากบริเวณ 777 หมู่ที่ 5 ตำบลสง่างาม			
<b>ผู้ร่าง</b> นายสมชาย ใจดี			
<b>เขียนแบบ</b> / วิศวกรโยธา นายสมชาย ใจดี			
<b>ตรวจแบบ</b> นายสมชาย ใจดี			
<b>ผู้อนุมัติแบบและก่อสร้าง</b> นายสมชาย ใจดี			
<b>ผู้รับผิดชอบการก่อสร้าง</b> นายสมชาย ใจดี			
<b>เห็นชอบ</b> นายสมชาย ใจดี			
<b>อนุมัติ</b> นายสมชาย ใจดี			
<b>แบบแสดง</b> นายสมชาย ใจดี			
<b>มาตรา</b> 21.1	<b>หน้า</b> 5	<b>จำนวนหน้า</b> 11	

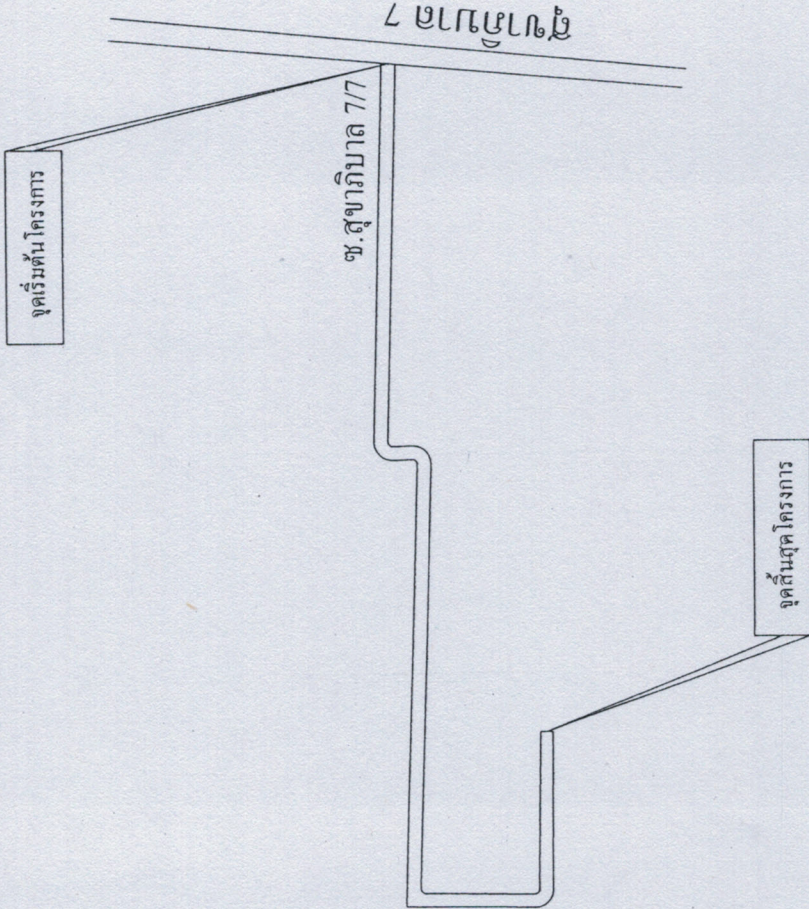

หมายเหตุ

- ถนนคอนกรีตเสริมเหล็ก ขยายจากบริเวณ 777 หมู่ที่ 5 ตำบลสง่างาม กว้าง 4 เมตร ยาว 370 เมตร ขนาด 0.15 เมตร หรือมีพื้นที่ไม่น้อยกว่า 1.480 ตารางเมตร เขตปลอดตัดต้นไม้ จำนวนเมือง 1 หมู่บ้าน จำนวน 1 ตำบล
- Sia 0.00 - Sia. 370.00 ทางเดิมตัดแถมและขั้วแรงที่ทางลงอุโมงค์หนาเฉลี่ย 0.30 เมตร บดซีเมนต์ 95 % STANDARD PROCTOR DENSITY
- จุดอ้างอิงที่ 1 : ระดับหลังถนน คลล. ขยายจากบริเวณ 777 เท่ากับหลังถนน คลล. ที่ดำเนินกิจการก่อสร้าง
- จุดอ้างอิงที่ 2 : ระดับ Mark. เสาไฟฟ้า เท่ากับหลังถนน คลล. ที่ดำเนินกิจการก่อสร้าง
- วางท่อระบายน้ำ คลล. Dia. 0.60 ม. จำนวน 3 จุด รวม 21 ท่อน



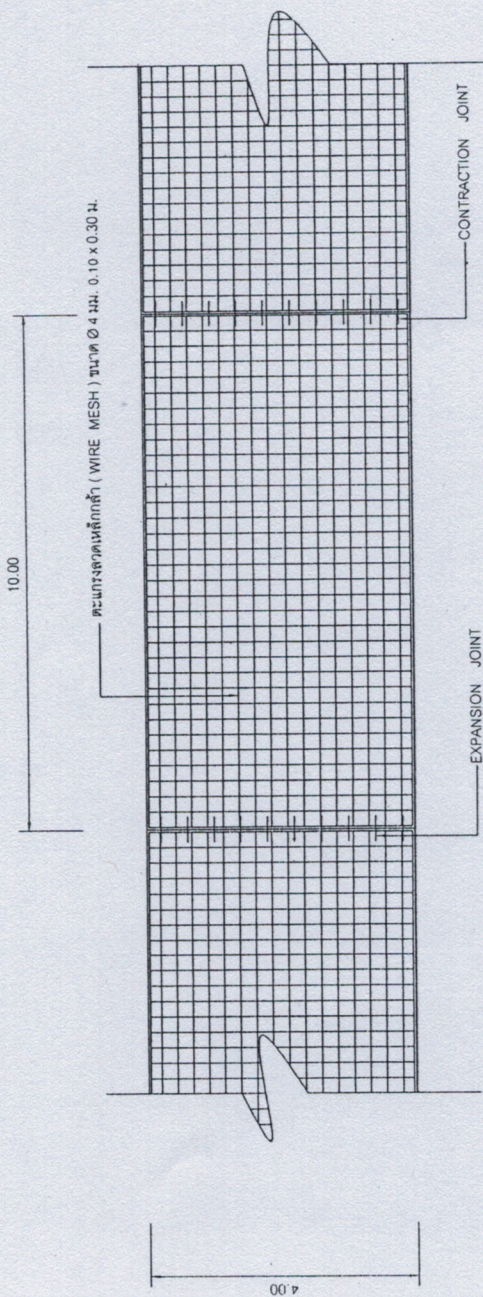

แปลนแสดงการเสริมเหล็กถนน คสล. 1 : 100

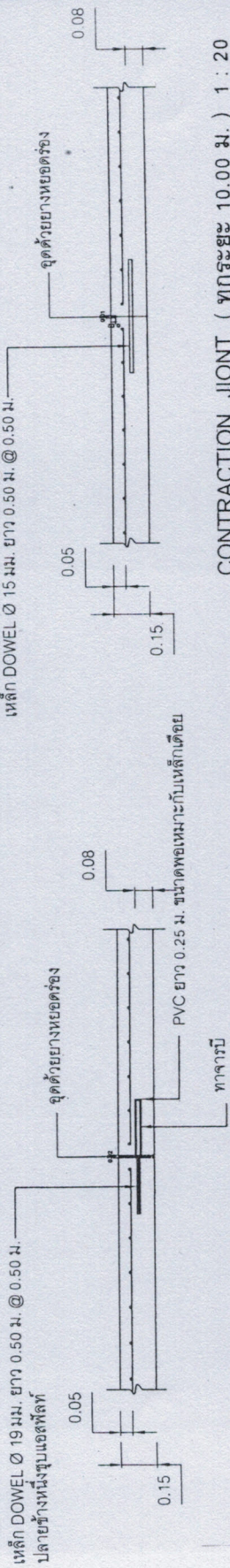

EXPANSION JOINT ( ทุก ระยะไม่เกิน 90.00 เมตร ) 1 : 20

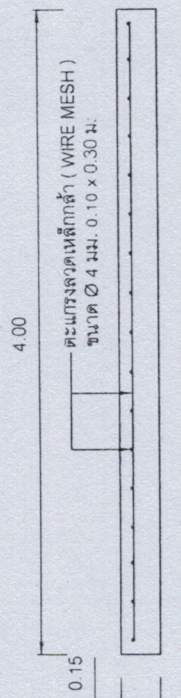

รูปตัดตามขวางผิวจราจร คสล. 1 : 20



No. Revision/Issue Date  
25 2563

โครงการ  
ก่อสร้างถนนคอนกรีตเสริมเหล็ก  
ขอสถาบันลาด 717 หมู่ที่ 5  
ตำบลวังใหม่

ผู้ร่าง  
นายพนิต ธีรสุว

เขียนแบบ  
นายพนิต ธีรสุว

ตรวจแบบ  
นายพนิต ธีรสุว

ผู้อนุมัติ  
นายพนิต ธีรสุว

เห็นชอบ  
นายพนิต ธีรสุว

อนุมัติ  
นายพนิต ธีรสุว

แบบแสดง  
แปลนแสดงการเสริมเหล็กถนน คสล.

หน้า  
4

ใบ/เล่ม  
C/ ก. ๑. ๕. ๕

หน้า  
11

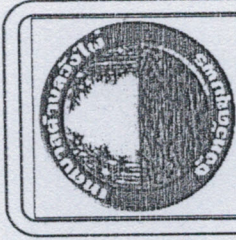

No. 252533  
 Revision Date

โครงการ  
 ก่อสร้างถนนคอนกรีตเสริมเหล็ก  
 ระยะยาวขนาด 777 หมู่ที่ 5  
 ตำบลวังใหม่

สำรวจ  
 นายทศพร ศรีสกุล

เขียนแบบ  
 วิศวกรรมโยธา  
 นายสุวิทย์ กฤษณิ์

ตรวจแบบ  
 วิศวกรควบคุมแบบและก่อสร้าง

ตรวจแผน  
 ผู้อำนวยการกองช่าง

เห็นชอบ  
 ปลัดเทศบาล

อนุมัติ  
 นายกเทศมนตรีตำบลวังใหม่

แบบแสดง  
 รูปแสดงโครงการสร้างถนน คสล.  
 ขนาดสวน 5  
 ปี/เดือน/ปี 2565  
 จำนวนชั้น 11

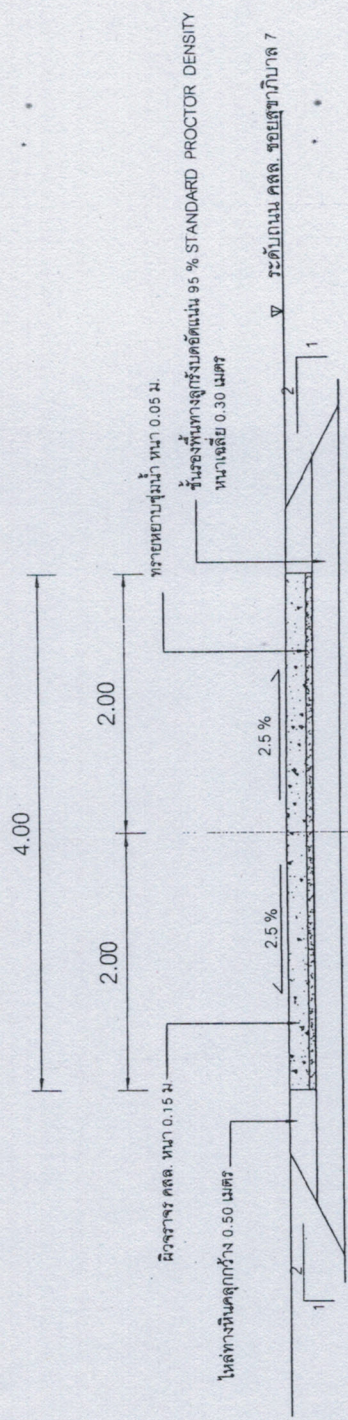

รูปตัดแสดงโครงสร้างถนน คสล. 1 : 50

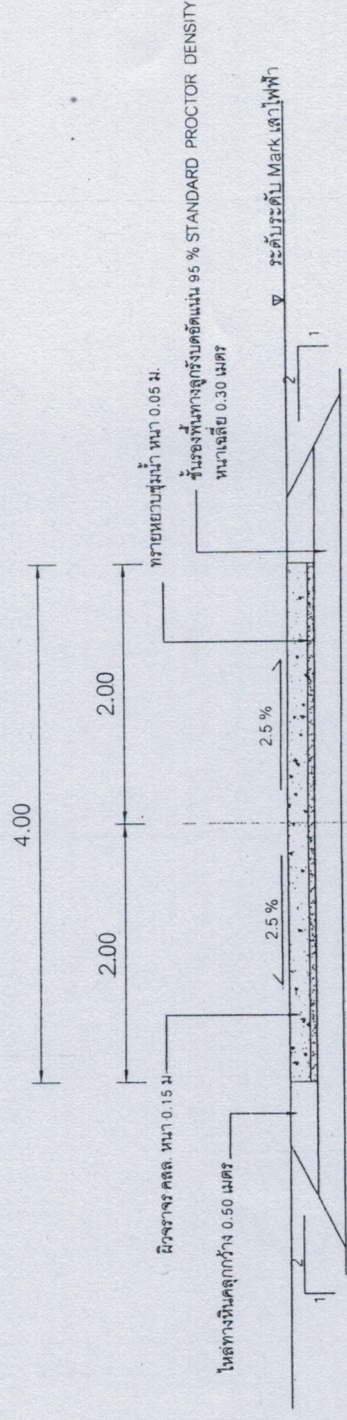

รูปตัดแสดงโครงสร้างถนน คสล. 1 : 50

จุดอ้างอิงที่ 1

จุดอ้างอิงที่ 2

	No	Revision/Issue	Date
		252563	
โครงการ ก่อสร้างถนนคอนกรีตเสริมเหล็ก ขยายขนาด 77 หมู่ 5 ตำบลวังไผ่			
สำรวจ	นางสาว นามสกุล นามสกุล		
เขียนแบบ	วิศวกรโยธา นามสกุล นามสกุล		
ตรวจแบบ	วิศวกรโยธา นามสกุล นามสกุล		
รับหน้าผา/เขียนแบบและก่อสร้าง	วิศวกรโยธา นามสกุล นามสกุล		
ตรวจแบบ	ผู้ชำนาญการหลวง		
เห็นชอบ	ปลัดเทศบาล		
อนุมัติ	นายกเทศมนตรีตำบลวังไผ่		
แบบแสดง	แสดงการวางท่อระบายน้ำ คสล.		
ขนาดเส้น	แบบที่ 5		
วันเดือนปี	จำนวนแผ่น		
2563 06 23	11		

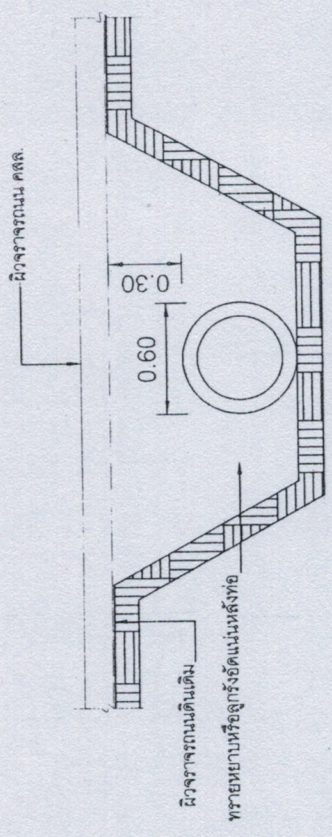

รูปแสดงการวางท่อ คสล. -

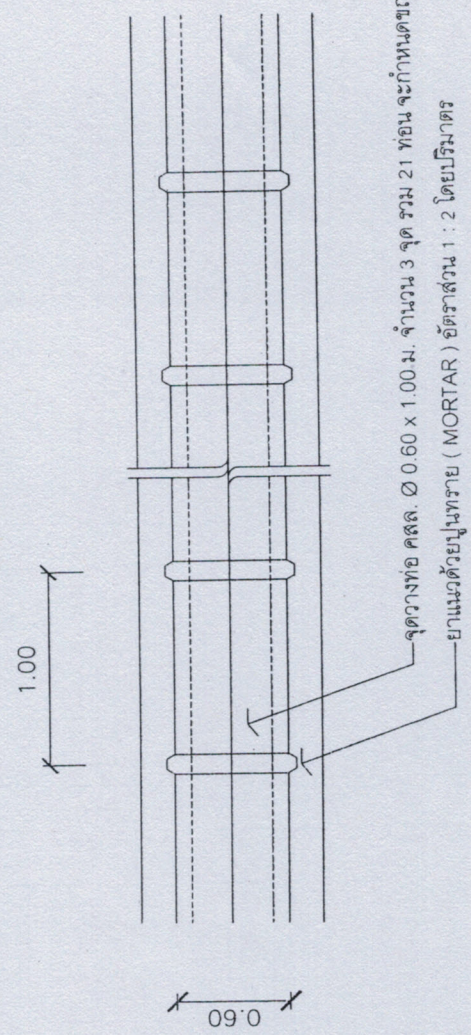

รูปตัดแสดงการต่อท่อยาแนว -

	
NO	Revision/Issue
001	001
โครงการ ก่อสร้างและซ่อมแซมโรงพิมพ์เงิน ของสถาบันกษาปณ์ 177 หมู่ที่ 5 ตำบลวังใหม่	
สำเนา	นายสมชาย ใจหาย
เขียนแบบ	นายสมชาย ใจหาย
ตรวจแบบ	นายสมชาย ใจหาย
จัดทำแบบแปลนและก่อสร้าง	
ตรวจงาน	
ผู้ดำเนินการก่อสร้าง	
เห็นชอบ	
อนุมัติ	
นายทศพร ศรีสุข นายทศพร ศรีสุข	
แบบแปลน แบบแปลนโครงการ ขนาด 7 จำนวน 11	

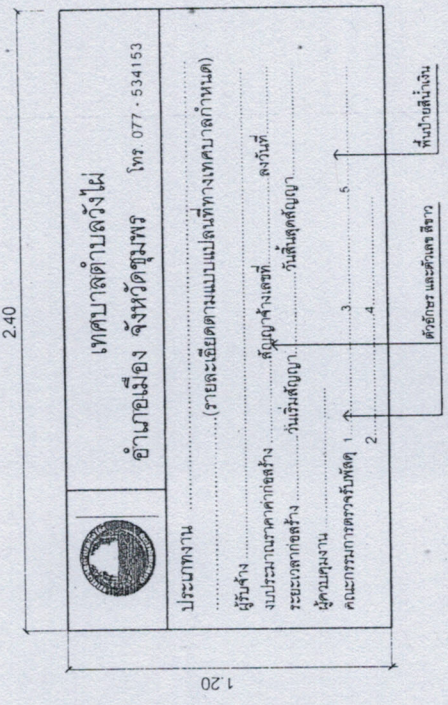

ป้ายนี้ไม่ใช่ขนาด 4 มม. หรือแผ่นอื่นตามนี้โดยให้ผู้รับจ้างผลิตขึ้นเองโดยยึดใช้สถานที่ก่อสร้าง จำนวน 1 แผ่น

แบบป้ายประชาสัมพันธ์โครงการและทำการก่อสร้าง NOSCALE

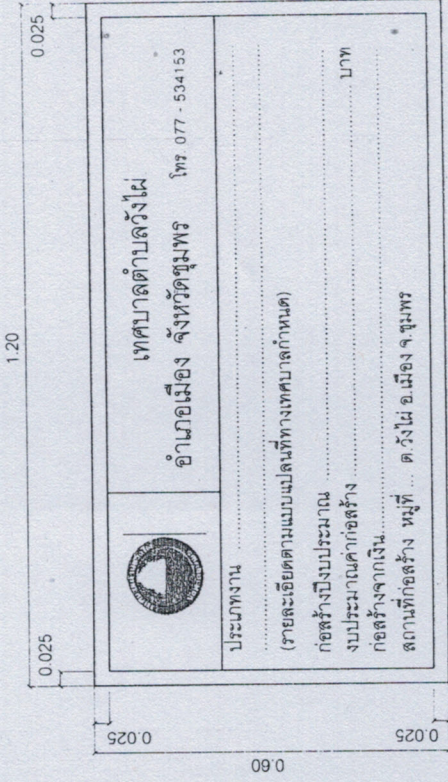

แบบขยายรายละเอียดป้ายโครงการแล้วเสร็จ NOSCALE

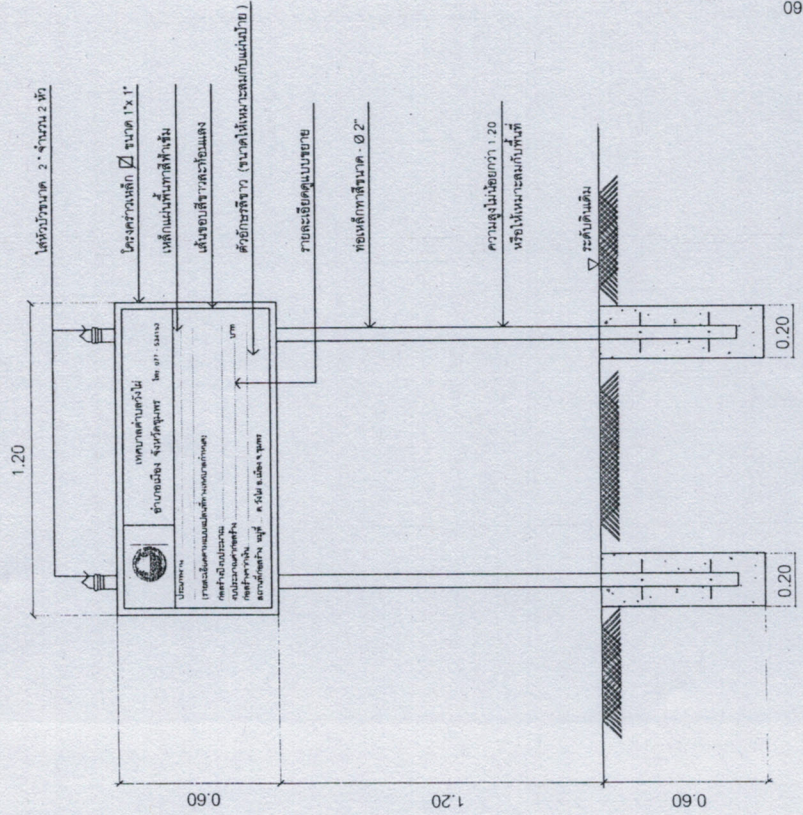

แบบป้ายประชาสัมพันธ์หลังโครงการแล้วเสร็จ NOSCALE



# รายการทั่วไปสำหรับงานคอนกรีตและคอนกรีตเสริมเหล็ก (ต่อ)

- คอนกรีต (ต่อ)
  - การผสมด้วยเครื่องผสมคอนกรีต ต้องหมุนไม่เร็วกว่า 30 รอบ / นาที และใช้เวลาในการผสมไม่เกินกว่า 2 นาที และไม่น้อยกว่า 6 นาที คอนกรีตที่ผสมเสร็จต้องใช้ในการผสมภายใน 30 นาที
  - อัตราส่วนของน้ำที่ใช้ผสมคอนกรีตต้องมีความเข้มข้นและเหลวพอดี เพื่อสะดวกในการเทคอนกรีตและมีความแข็งแรงตามที่กำหนด สามารถหาส่วนผสมได้โดยวิธีทดสอบการยุบตัว ดังนี้

วางแบบกรวยปากตัด (ขนาดเส้นผ่าศูนย์กลางตอมบน 3 นิ้ว ตอล่าง 4 นิ้ว สูง 1 ฟุต มีหูถือ 2 หู) ผิดเรียบ แล้วนำคอนกรีตที่ผสมแล้วเทลงในแบบกรวยเป็นชั้น ๆ ละ 4 นิ้ว กระทั่งด้วยเหล็กกลมขนาด ๑.5 นิ้ว ยาว 2 ฟุต ปลายมน ชั้นละ 25 ครั้ง ปาดปากแบบกรวยให้เรียบร้อยแล้วยกแบบกรวยออกทันที แล้ววัดดูความยุบตัวของคอนกรีต

### ค่าการยุบตัวของคอนกรีตกำหนด ดังนี้

ก. คาน พื้น เสาและผนัง	อยู่ระหว่าง	7.5 - 15 ซม.
ข. ฐานรากและกำแพง	อยู่ระหว่าง	5 - 15.5 ซม.
ค. ฐานรากชนิดที่ไม่มีเหล็กเสริม	อยู่ระหว่าง	2.5 - 10 ซม.
ง. พื้นถนน	อยู่ระหว่าง	5 - 7.5 ซม.
จ. คอนกรีตหยาบ	อยู่ระหว่าง	2.5 - 7.5 ซม.

- การเทคอนกรีต
  - แบบหล่อต้องแข็งแรง มั่นคง สามารถรับน้ำหนักคอนกรีตเหลวและน้ำหนักบรรทุกอื่นได้
  - ก่อนจะเทคอนกรีตลงในแบบ ให้ทำความสะอาดโดยปราศจากเศษวัสดุที่อยู่ในแบบที่จะเทและอุดรอยรั่วต่าง ๆ ให้เรียบร้อยเสียก่อน
  - การลบล้างและการเทคอนกรีตต้องทำด้วยความระมัดระวัง ไม่ให้เกิดการแยกตัวของคอนกรีต กรณีที่เทคอนกรีตลงในระยะที่สูงกว่า 1.50 ม. ต้องใช้ท่อหรือรางที่เป็นโลหะหรือวัสดุอื่นและต้องมีการทับปกคอนกรีตให้เหล้า ๆ
  - ขณะที่เทคอนกรีตให้ใช้เครื่องมือหัวหรือเครื่องสั่น เขย่าคอนกรีตให้แน่นเต็มแบบหล่อและจับเหล็กเสริม
  - ต้องทำการเทคอนกรีตรวดเร็วเพียงพอให้เสร็จตลอดจนถึงรอยต่อที่แสดงไว้ในแบบ หากจำเป็นต้องหยุดพักคอนกรีตชั่วคราว ต้องได้รับอนุญาตจากผู้ควบคุมงานกำหนดเสียก่อน

- การบ่มคอนกรีต
  - เมื่อคอนกรีตแข็งตัว ต้องบ่มกันมิให้คอนกรีตได้รับความเสียหายในระยะเวลา 24 ชั่วโมงแรกหรือเมื่อคอนกรีตแข็งตัวแล้วต้องจัดการบ่มน้ำอยู่ตลอดต่อเนื่องกันไม่น้อยกว่า 7 วัน ด้วยการใช้กระสอบคลุม หรือด้วยการขังน้ำ ฯลฯ

- การหล่อแท่งคอนกรีตทดสอบ
  - ให้ผู้รับจ้างหล่อแท่งคอนกรีต ต่อหน้าผู้ควบคุมงานก่อนเทคอนกรีต จำนวน 3 แท่ง ตามที่ผู้ควบคุมงานกำหนด โดยเขียน วัน เดือน ปีให้ชัดเจนไว้บนแท่งคอนกรีต เมื่อครบ 24 ชั่วโมง ให้ถอดแบบนำแท่งคอนกรีตไปบ่มให้ชุ่มน้ำเป็นเวลา 28 วันก่อน จึงนำไปทดสอบ
  - สำหรับคอนกรีตผสมเสร็จ การเก็บให้เก็บที่ ปาก กลาง และก้นไม่
  - การตรวจสอบแท่งคอนกรีต ผู้ว่าจ้างจะเป็นผู้จัดส่งไปทดสอบ โดยผู้รับจ้างต้องเป็นผู้ออกค่าใช้จ่ายในการทดสอบเองทั้งสิ้น
  - การทดสอบแท่งคอนกรีตหรือไม่ให้อยู่ในดุลพินิจของผู้ควบคุมงาน เพราะอาจทดสอบโดยวิธี SLUMP TEST ก็ได้

NO	REVISION/DATE
25	25/5/63
โครงการ	ก่อสร้างถนนคอนกรีตเสริมเหล็ก ขอบเขตขุดบิเวณ 7/7 หมู่ที่ 6 ตำบลวังใหม่
สำรวจ	
เขียนแบบ	ศิริศิริโยธา
ตรวจแบบ	
ผู้ดำเนินการแบบและก่อสร้าง	
ตรวจแบบ	
ผู้ควบคุมงาน	
เห็นชอบ	
ปลัดเทศบาล	
อนุมัติ	
นายกเทศมนตรีตำบลวังใหม่	
แบบแสดง	
รายการประกอบแบบ	
หน้ากระดาษ	แผ่นที่ ๑
วันที่	๕/๖/๖๓
หน้า	1/1

## รายการทั่วไปสำหรับงานคอนกรีตและคอนกรีตเสริมเหล็ก (ต่อ)

8. แบบหล่อแ่งคอนกรีต
  - กรณีที่ใช้ไม้กับแบบหล่อ ต้องแข็งแรง ไม่ผุ ไม่คดงอ สามารถรับน้ำหนักได้ หน้าไม้ที่สัมผัสกับคอนกรีตต้องหนาไม่น้อยกว่า 2.5 ซม.
  - แบบหล่อต้องตั้งระดับเพื่อป้องกันน้ำปูนรั่วและด้านในของไม้ที่สัมผัสกับคอนกรีตต้องใส่ให้เรียบ
  - กรณีที่ต้องใช้ไม้อัดเป็นแบบหล่อคอนกรีต ต้องหนาไม่น้อยกว่า 10 ซม.
  - กรณีที่ใช้ปูนซีเมนต์ปอร์ตแลนด์แข็งตัวเร็วให้ถือกำหนดถอดแบบเมื่ออายุครบ 7 วัน
  - ห้ามมิให้น้ำหนักบรรทุกใดๆ ทั้งสิ้นบนส่วนที่เทคอนกรีตจนกว่าคอนกรีตจะมีอายุครบ 28 วัน
9. เหล็กเสริมคอนกรีต
  - ต้องเป็นเหล็กเส้น เหนียว เป็นเหล็กใหม่ไม่เคยใช้งานมาก่อน ไม่เป็นสนิมกร่อน ไม่เป็นสนิมดำกร้าว
  - ต้องมีคุณสมบัติตามมาตรฐานผลิตภัณฑ์อุตสาหกรรม มอก. 20 - 2534 และ 24 - 2524
  - ในการกองเก็บ ให้อายุในสถานที่ที่มีหลังคาคลุม มีฝาผกบังกำบังฝนและยกสูงเหนือพื้นดิน ไม่น้อยกว่า 30 ซม.
  - ห้ามตัดเหล็กเส้นโดยวิธีเฉกาให้ร้อน
10. การเก็บเหล็กเส้นตัวอย่างเพื่อการทดสอบ
  - หากมีข้อสงสัย หรือ ตรวจสอบคุณสมบัติของเหล็กเส้น ผู้ว่าจ้างมีสิทธิให้ผู้รับจ้างเก็บตัวอย่างไปทำการทดสอบได้โดยผู้รับจ้างต้องเป็นผู้ออกค่าใช้จ่ายเองทั้งสิ้น
  - การเก็บตัวอย่างให้เก็บจากกองเหล็กเส้นในสถานที่ก่อสร้างต่อหน้าผู้ควบคุมงาน โดยเก็บตัวอย่างขนาดหนึ่งไม่น้อยกว่า 5 ทอน ยาวทอนละ 1.00 เมตร
  - การจัดส่งไปทำการทดสอบคุณสมบัติผู้ว่าจ้างจะนำส่งไปทดสอบจากหน่วยงานราชการหรือสถาบันที่เชื่อถือได้
  - ถ้าเหล็กมีคุณสมบัติดีกว่ากำหนด ผู้ว่าจ้างจะเป็นผู้พิจารณากำหนดให้เพิ่มจำนวนเหล็กเส้นหรือเปลี่ยนเหล็กเสริมใหม่ โดยผู้รับจ้างจะคิดเงินเพิ่มไม่ได้

		No	Revision/Issue	Date
			05	2563
<b>โครงการ</b> ก่อสร้างถนนคอนกรีตเสริมเหล็ก ขยายลู่วาง 77 หมู่ 5 ตำบลวังใหม่				
สำรวจ	+ บ.ช.น.ก. ราชภัฏ			
เขียนแบบ	ธีรพงศ์ ธีรพงศ์ บ.ช.น.ก. ราชภัฏ			
ตรวจแบบ	[Signature] บ.ช.น.ก. ราชภัฏ			
หัวหน้าฝ่ายแบบและก่อสร้าง	[Signature] บ.ช.น.ก. ราชภัฏ			
ตรวจแบบ	[Signature] บ.ช.น.ก. ราชภัฏ			
เห็นชอบ	[Signature] บ.ช.น.ก. ราชภัฏ			
อนุมัติ	[Signature] บ.ช.น.ก. ราชภัฏ			
แบบแปลน ราชภัฏนครราชสีมา 11 21 ก.ค. 63				

# รายการทั่วไปสำหรับงานคอนกรีตและคอนกรีตเสริมเหล็ก (ต่อ)

## 11. มาตรฐานวัสดุรองพื้นทาง

มาตรฐานวัสดุลูกรังสำหรับรองพื้นทาง วัสดุลูกรังชนิดรองพื้นทางหมายถึง ลูกกรัง หรือ Soil Aggregate ซึ่งนำมาเสริมบนชั้นทางเพื่อใช้เป็นพื้นทาง

คุณสมบัติ

- 11.1. ปราศจากก้อนดินเหนียว (Clay Lump Shale) ราบไม่หรือวัชพืชอื่น
- 11.2. ขนาดวัสดุใหญ่ที่สุดไม่โตกว่า 5 เซนติเมตร
- 11.3. ขนาดวัสดุผ่านตะแกรงเบอร์ 200 ไม่มากกว่า 2/3 ของขนาดตะแกรง เบอร์ 40
- 11.4. ค่าขีดเหลว (Liquid Limit) ไม่มากกว่าร้อยละ 35
- 11.5. ค่าดัชนีความเป็นพลาสติก (Plasticity Index) อยู่ระหว่าง 4 - 11
- 11.6. ค่าจำนวนส่วนร้อยละของความสึกหรอ (Percent of wear) ไม่มากกว่า 60
- 11.7. ค่า CBR จากห้องทดลอง ไม่น้อยกว่า 30 หรือไม่น้อยกว่าที่กำหนดไว้ในแบบ
- 11.8. มีมวลลดลงผ่านตะแกรง แสดงดังตารางที่ 4-4

ตารางที่ 4-4 ตารางมวลลดลงผ่านตะแกรงของวัสดุลูกรังชนิดรองพื้นทาง

ขนาดของตะแกรง	น้ำหนักที่ผ่านตะแกรงมีค่าเป็นร้อยละ				
	ชนิด ก.	ชนิด ข.	ชนิด ค.	ชนิด ง.	ชนิด จ.
2"	-	-	-	-	-
1"	100	100	100	100	100
3/8"	50 - 85	60 - 100	-	-	-
เบอร์ 4	25 - 65	50 - 85	55 - 100	70 - 100	-
เบอร์ 10	25 - 50	40 - 70	40 - 100	55 - 100	-
เบอร์ 40	15 - 30	25 - 45	25 - 50	30 - 70	-
เบอร์ 200	8 - 15	8 - 25	8 - 20	8 - 25	-

		
No	Revision/Issue	Date
	25	2553
โครงการ ก่อสร้างถนนคอนกรีตเสริมเหล็ก ขอบคูระบายน้ำ 77 หมู่ 5 ตำบลวังใหม่		
สำรวจ	นายสมชาย ทรัพย์	
เขียนแบบ	ศิริพร ใจยา	
ตรวจแบบ	นายศักดิ์ พงษ์ศิลป์	
หน้างาน	นายสมชาย ทรัพย์	
ตรวจ	นายสมชาย ทรัพย์	
เห็นชอบ	นายสมชาย ทรัพย์	
อนุมัติ	นายสมชาย ทรัพย์	
แบบแสดง	นายสมชาย ทรัพย์	
แบบร่าง	นายสมชาย ทรัพย์	
วันที่	21/12/53	
หน้า	1	